

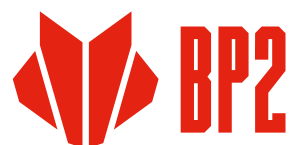

# KATALOG VÝROBKŮ

**THE POWER OF ROOFS**



**MODULAR** SERIES

**IZI** ROOF



**IZI** LOOK

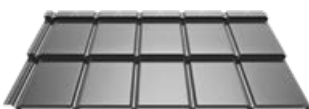

**ZET** ROOF

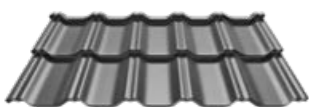

**ZET** LOOK



**PANEL** SERIES

**FIT**



**ZIPP**



**LAMBDA 2.0**

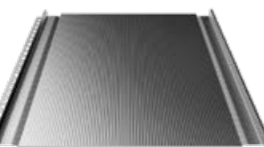

**COMPACT** SERIES

**IZI 2.0**



**FINN 2.0**



**ALFA 2.0**



**HETA 2.0**



**GAMMA 2.0**

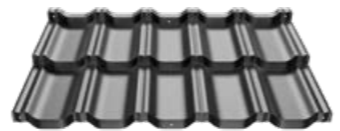

**STIGMA 2.0**



**BAVARIA** ROOF 2.0

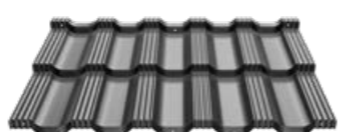

**CLASSIC** SERIES

**FINN**



**ALFA**



**GAMMA**



**STIGMA**



**RETRO** SERIES

**FINN** RETRO

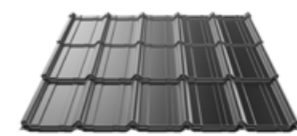

**ALFA** RETRO



**GAMMA** RETRO

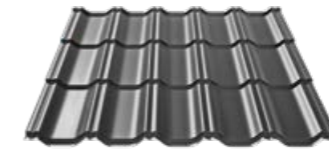

**STIGMA** RETRO

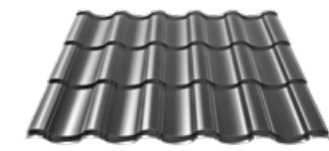

**SOLROOF**

**FIT** VOLT



**INGURI**



**BP2 - THE POWER OF ROOFS**  
Naskenujte kód a zjistěte více.



1.

**0 nás**

- 8. Vítejte ve světě BP2
- 9. Proč my?
- 10. Historie firmy
- 11. Výrobní závody
- 14. eProfil
- 14. Laboratoř
- 15. Akademie mistrů
- 17. Mistr pokrývač - Waldemar Piela

2.

**SOLROOF**

- 20. Co je SOLROOF
- 22. Technické informace

3.

**MODULAR SERIES**

- 28. IZI ROOF
- 30. IZI LOOK
- 32. ZET ROOF
- 34. ZET LOOK
- 36. Barevné provedení
- 37. Vstupní materiál

4.

**PANEL SERIES**

- 42. FIT
- 44. ZIPP
- 46. LAMBDA 2.0

5.

**COMPACT SERIES**

- 58. IZI 2.0
- 60. FINN 2.0
- 61. ALFA 2.0
- 62. HETA 2.0
- 63. GAMMA 2.0
- 64. STIGMA 2.0
- 65. BAVARIA Roof 2.0

6.

**CLASSIC SERIES**

- 70. FINN
- 71. ALFA
- 72. GAMMA
- 73. STIGMA

7.

**RETRO SERIES**

- 78. FINN RETRO
- 79. ALFA RETRO
- 80. GAMMA RETRO
- 81. STIGMA RETRO

8.

**Ocelové okapové systémy INGURI**

- 84. Technické informace
- 85. Popis prvků
- 86. Výhody INGURI
- 90. Barevné provedení
- 91. Vstupní materiál

9.

**Klempířské zpracování a příslušenství**

- 94. Nové klempířské zpracování
- 96. Klempířské zpracování
- 100. Příslušenství

10.

**Trapézové plechy**

- 106. T7, T14
- 107. T18, T18 ECO
- 108. T35, T35 ECO
- 109. T50, T55
- 110. T60, T80
- 111. T130, T135-930
- 112. T135-950, T153
- 113. T160, T200

11.

**Nástěnná kazeta a PROSYSTHERM**

- 116. Nástěnná kazeta
- 117. Montáž
- 118. PROSYSTHERM firewall

12.

**Sendvičové panely**

- 122. Sendvičové panely CORE PIR
- 132. Sendvičové panely CORE WOOL

13.

**Fasádní kazety a fasádní panely**

- 142. Fasádní kazety SKRIN
- 143. Technická specifikace
- 152. Fasádní panely LINEA
- 153. Barevné provedení i perforace

14.

**Ocelové servisní středisko**

- 156. Ocelové servisní středisko
- 157. Rozsah nabídky
- 158. Služby řezání a převínování
- 158. Zabezpečení a balení
- 160. Perforace plechů

15.

**Technické informace**

- 164. Pvlaky ALUZINC a POZINK
- 165. Pvlakované plechy
- 166. Popisy pvlaků
- 167. Vlastnosti pvlaků
- 169. Dostupnost pvlaků
- 170. Antikondenzační pvlaky
- 172. Barevné provedení

16.

**Kontakt**

- 176. Užitečné odkazy
- 178. Kontakt





# 1.

## 0 nás

- 8. Vítejte ve světě BP2
- 9. Proč my?
- 10. Historie firmy
- 11. Výrobní závody
- 14. eProfil
- 14. Laboratoř
- 15. Akademie mistrů
- 17. Mistr pokrývač - Waldemar Piela

# Vítejte ve světě BP2

BP2 je od roku 1995 ceněným výrobcem kompletních řešení pro bytové a průmyslové stavitelství. Naše služby nabízíme také v rámci Ocelového servisního centra. Jsme tvůrci značky a výrobků SOLROOF – integrovaná fotovoltaická střeška.

BP2 má tři integrované výrobní závody v Polsku a na Slovensku, které jsou vzájemně logisticky a systémově propojeny a vytvářejí jednotnou strukturu výrobních závodů s vysokou produktovou specializací.



# Proč my?

Věříme tomu, co děláme, a jsme věrní našim hodnotám.

Vyznačujeme se vědomostmi založenými na úctě a důvěře, a také přesvědčením, že každá součást velkého stroje do sebe musí dokonale zapadat. Naše firma je vybudována na čtyřech – jako ocel pevných – pilířích, které zaručují stabilitu a umožňují neustálý rozvoj. Fundamentální východiska zajišťují nejen vysokou efektivitu a kvalitu, ale především budují pocit solidarity, důvěry a umožňují soustředit se na realizaci společného cíle.



## LIDÉ

Firmu a pozitivní atmosféru tvoří lidé. Chceme, aby se každý člověk, který patří do týmu BP2, cítil komfortně a měl nejlepší nástroje k výkonu své práce.

Za tímto účelem neustále zdokonalujeme proces řízení, pečujeme o transparentní rozhodování a jasný tok informací.

**Stejně jako vlci jednáme týmově a společně pracujeme na dosažení úspěchu.**

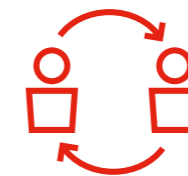

## VZTAHY

V BP2 po dlouhá léta budujeme profesionální vztahy s našimi zákazníky, dodavateli a spolupracovníky. Orientujeme se na jasnou komunikaci a otevřený dialog.

Pečujeme o naše odběratele, když jim nabízíme moderní nástroje spolupráce a podporu v marketingových programech.

Víme, že se trh neustále mění, proto se pružně přizpůsobujeme potřebám zákazníků.



## TECHNOLOGIE

Sázíme na inovativní řešení a moderní technologie, díky nimž můžeme neustále optimalizovat výrobu, rozšiřovat nabídku, zvyšovat kvalitu našich výrobků a služeb za zachování pravidel udržitelného rozvoje a bezpečnosti zaměstnanců.



## KVALITA

Jkvalita je naší prioritou. Všechny výrobní závody BP2 mají zavedenu úplnou kontrolu procesů a výrobků z hlediska zajištění nejvyšší kvality, proto se interní projekční aktivity naší firmy nacházejí pod neustálým dohledem německé instituce DVS ZERT GmbH se sídlem v Düsseldorfu.

Potvrzením naší neustálé péče o kvalitu výrobků je vydaný a každý rok obnovovaný certifikát, který potvrzuje perfektní chod závodní kontroly výroby.



## Bytové stavitelství

BP2 vyrábí modulární a kompaktní plechové střešní krytiny a odpovídající produkty ve formě plechů nařezaných na daný rozměr. Pochlubit se můžeme také třemi inovativními modely střešních panelů a také širokou nabídkou trapézových a vlnitých plechů. Náš sortiment doplňují okapové systémy a určené klempířské prvky a střešní doplňky.



## Průmyslové stavitelství

Naše nabídka zahrnuje širokou škálu produktů určených pro realizaci investičních záměrů, jako např. výrobních hal, hospodářských staveb, obchodních a sportovních objektů. Nabízíme komplexní řešení pro průmyslovou výstavbu, jako jsou konstrukční trapézové plechy, obklady stěn a fasádní kazety. V naší nabídce naleznete také sendvičové panely s výplní PIR, PUR a WOOL. Výrobky určené pro průmyslovou výstavbu jsou na přání zákazníka k dispozici také v perforovaném provedení. Dostupná řešení mají vysoké parametry, které umožňují použití i v těch nejnáročnějších průmyslových aplikacích.



## Ocelové servisní centrum

Bylo vytvořeno pro zákazníky hledající materiály se specifickými vlastnostmi a stupni zpracování. Zajišťujeme stálou dostupnost a široký výběr jakostí, tlouštěk a povrchových úprav oceli doporučené společností BP2. Individuální zakázky realizujeme s libovolnými parametry. Zpracování plechů zahrnuje převíjení, podélné a příčné řezání i ochranu ochrannými fóliemi. Umožňujeme řezání plechů na pásy nebo formáty o rozměrech uvedených zákazníkem. Nabízíme perforaci plechů s metalickými a organickými povlaky. Přijímáme také zakázky s použitím svěřeného materiálu a díky kvalitním výrobním procesům zajišťujeme optimální využití.

# Historie firmy

**PRVNÍ LINKA 1999**  
Spouštíme první výrobní linku střešních krytin a začínáme vyrábět vlastní produkty.

**IMPRO 2009**  
Nové směry vývoje vedly ke vzniku značky IMPRO, která zcela patří do kapitálové skupiny BP2. Sídlo rumunské společnosti vypadá téměř stejně jako její prototyp, tedy BP2 v Krakově.

**AUTOMATIZACE 2011**  
Věříme v sílu technologie, která zajišťuje nejen zvýšenou produkci, ale také umožňuje zvýšit komfort a bezpečnost práce. V roce 2011 jsme zautomatizovali výrobní procesy v logistickém a výrobním centru v Krakově.

**CLUJ NAPOCA 2016**  
Otevíráme moderní výrobní halu v Transylvánské vysočině v severozápadním Rumunsku. Vytváříme tak nová pracovní místa pro obyvatele Cluj Napoca.

**1995 ZAČÍNÁME!**  
Na začátku se soustředili na polský trh. Sídlo naší společnosti se nachází v Krakově a právě zde se v prvních letech nachází srdce její výroby.

**2007 LOGISTICKÉ CENTRUM**  
Otevíráme moderní logistické a výrobní centrum v Krakově, díky kterému diverzifikujeme naši produktovou nabídku a zavádíme na trh nová, konkurenceschopná řešení.

**2009 DO EVROPY**  
Vytváříme vlastní distribuční síť v Evropě. Naši stálí obchodní zástupci působí v České republice, na Slovensku, v Litvě, Maďarsku a Rumunsku. Stáváme se tak nejen významnými hráči na evropské scéně, ale máme také možnost udávat nové trendy ve střešních krytinách.

**2015 NOVÝ VÝROBNÍ ZÁVOD**  
Uvádíme do provozu inovativní, automatizovanou výrobní halu a rozšiřujeme nabídku konstrukčních plechů. Od teď se naše výrobní závody nacházejí nejen v Malopolsku, ale také ve Slezském vojvodství v Dąbrowa Górnicza.

**2017 ADAM MAŁYSZ A AKADEMIE MISTRŮ**  
Adam Małysz se oficiálně stává Ambasadorem značky BP2! Nejlepší skokan mezi pokrývači, nejlepší pokrývač mezi skokany. V témže roce jsme také zahájili originální tréninkový program v rámci mobilních i stacionárních setkání AKADEMIE MISTRŮ. Naše školení zvyšují standardy znalostí o střeších a umožňují specialistům stát se ještě konkurenceschopnějšími na trhu.

**VLK 2018**  
Výběr obrázku vlka pro pečetní prsten BP2. Vlci jsou stáda zvířat, jejichž životní styl symbolizuje myšlenku týmové práce, která je blízká našim srdcím.

**IZI 2019**  
V naší nabídce představujeme originální plošnou modulovou střešní tašku IZI, která je nejnovějším trendem estetického a moderního stavitelství.

**MODERNÍ ŠKOLÍCÍ CENTRUM 2021**  
Abychom mohli účastníkům Akademie Mistrů poskytnout co nejlepší možnosti rozvoje, vytvořili jsme školící místnost v našem výrobním závodě v Dąbrowa Górnicza. Jedná se o speciální místo, které jsme naplnili vybavením nezbytným pro rozšíření pokrývačských dovedností, zvýšení znalostí a praxe specialistů na jinou úroveň.

**SOLROOF – INTEGROVANÁ FOTOVOLTAICKÁ STŘECHA 2023**  
V roce 2023 jsme uvedli na trh novou značku a produkty SOLROOF, tedy integrovanou fotovoltaickou střechu, která vznikla jako reakce na rostoucí poptávku po čisté energii.

**KONSOLIDACE 2024**  
V roce 2024 jsme se rozhodli sjednotit naše značky a podniknout rozhodné kroky, které reagují na situaci na trhu v celé střední a východní Evropě. V důsledku toho jsme se rozhodli ukončit provoz obou výrobních závodů v Rumunsku působících pod značkou IMPRO a převést tam investované prostředky do odvětví s největším potenciálem.

**2018 INVESTICE**  
Bývalý výrobní závod MARCEGAGLIA v Rumunsku byl integrován do kapitálové skupiny BP2. Od této chvíle zahajujeme výrobu sendvičových panelů v Rumunsku.

**2020 COMPACT SERIES**  
V naší nabídce uvádíme plechové střešní krytiny COMPACT SERIES vyrobené na základě klasických řešení v podobě lehkých dvoumodulových plechů. Zavedli jsme také hotové montážní otvory, které usnadňují montáž plechových střešních tašek a eliminují riziko technických chyb.

**2022 ROZŠIŘOVÁNÍ AKTIVIT IMPRO**  
V roce 2022 jsme podnikli mnoho investičních aktivit, včetně rozšíření výrobního závodu IMPRO. Založili jsme také Akademii Mistrů působící v jednom z výrobních závodů IMPRO – za tímto účelem vzniklo moderní školící centrum umožňující zdokonalování praktických dovedností.

**2023 VSS**  
Otevíráme moderní logistické a výrobní centrum v Košicích - největším městě na východním Slovensku. Od teď zahajujeme výrobu sendvičových panelů na Slovensku.

# Výrobní závody

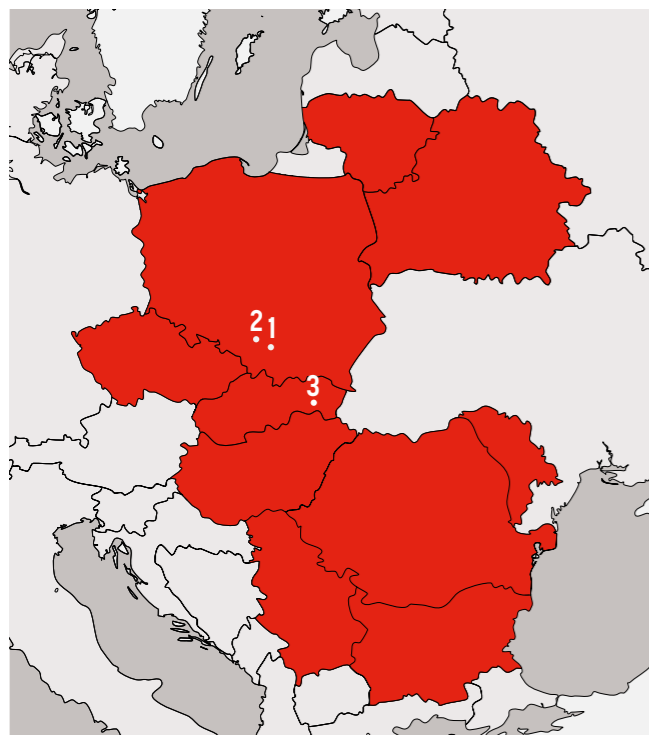
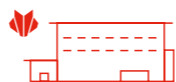

BP2 má tři integrované výrobní závody v Polsku a na Slovensku, které jsou vzájemně logisticky a systémově propojeny a vytvářejí jednotnou strukturu výrobních závodů s vysokou produktovou specializací.

## 1 Výrobní závod v Krakově

Je to jeden z prvních výrobních závodů postavených společností BP2. K životu byl uveden v roce 2007. Jeho moderní vzhled a design interiéru se staly výchozím bodem pro následné investice BP2. Dobře situované umístění na dálnici A4 dělá z našeho závodu ideální logistické místo. Ve výrobním závodě se zaměřujeme na výrobu produktů pro bytovou výstavbu.



## 2 Výrobní závod v Dąbrowa Górnicza

Dynamický rozvoj nám otevřel nové možnosti. V roce 2015 byl zakoupen výrobní závod v Dąbrowa Górnicza. Tato část kapitálové skupiny začala rychlým tempem plnit důležitou roli v globální výrobě BP2. V Dąbrowa Górnicza je také školicí středisko BP2, kde vám v rámci Masters Academy – originálního praktického vzdělávacího programu vedeném certifikovaným mistrem pokrývačů Waldemarem Pielou, umožňujeme postupně optimalizovat vaši práci a zvyšovat si kvalifikaci.



## 3 Výrobní závod VSS v Košicích

Vzhledem k našemu dynamickému rozvoji jsme v roce 2022 otevřeli další výrobní závod na Slovensku, který se nachází ve druhém největším městě našich jižních sousedů. Závod má rozlohu 21 000 m<sup>2</sup> a je uzpůsoben pro výrobu sendvičových panelů. Ve výrobním závodě bylo rovněž spuštěno Ocelové servisní centrum.



## ePROFIL

Internetová platforma eProfil je rozšířený systém obsluhy zákazníka, který je průběžně zdokonalován o nové funkce. Umožňuje téměř neomezenou kontrolu nad objednávkami. Umožňuje zjistit stav objednávky, lokalizovat přepravovaný výrobek na mapě ve skutečném čase a plně kontrolovat saldo, platby a historii transakcí. eProfil rovněž zajišťuje přístup k aktuálním ceníkům a i promočním akcím, a také možnost snadného tvoření cenových nabídek pro koncového zákazníka.

Nástroj pro optimalizaci střechy je možnost bleskového samostatného tvoření kalkulace potřebného materiálu v souladu s projektem, což umožňuje snížit množství odpadů a zbytečných nákladů na nezbytné minimum. Program vizualizuje rozmístění listů na střeše, pomáhá zvolit nejekonomičtější řešení, generovat hotový projekt a zadat objednávku. Platforma obsluhy eProfil je vícefunkční systém zlepšující proces realizace objednávek a šetřící čas našich zákazníků.



## Laboratoř BP2

Klademe velký důraz na kvalitu produktů, které nabízíme. Zaměřujeme se nejen na celkovou estetiku, ale také na nesmírně důležité technické detaily. Vytvořili jsme vlastní profesionální laboratoře v Polsku, Rumunsku a na Slovensku, kde podrobuje jak naše výrobky, tak materiály náročným testům. Kontrola kvality je prováděna s využitím současných znalostí a inovativních testovacích zařízení pod bedlivým dohledem našeho oddělení vývoje technologií. Zaměřujeme se na detailní studium procesů probíhajících v naší nabízených povrchových úpravách a oceli. V laboratorních testech jsme schopni věrně simulovat podmínky, které odrážejí několik desetiletí trvající působení různých atmosférických faktorů.



**Laboratoř BP2**  
Naskenujte kód a zjistěte více.

## Akademie mistrů BP2



AKADEMIE MISTRŮ BP2®

Akademie mistrů BP2 je autorský program praktických školení vedený pokrývačským mistrem Waldemarem Piélou. Školení tvoří platformu výměny zkušeností a vzájemné podpory ve směřování k optimalizaci práce a zvyšování kvalifikace našich příjemců.

Rádi se dělíme o vědomosti a zároveň nasloucháme vašim potřebám. Moderní, plně přizpůsobená a vybavená školící místnost určená pro Akademii mistrů je místo, kde se teorie a praxe spojují ve směřování k dokonalosti.

Už déle než čtvrtstoletí se pružně rozvíjíme na evropském trhu. Jako výrobce plechových střešních krytin si jsme vědomi, jak důležitá je podpora odběratelů při práci s našimi výrobky. K naší roli přistupujeme velice vážně a zodpovědně. Akademie mistrů je pokračováním správně zvoleného směru.

Více než 40 let zkušeností autora školicího programu, mistra pokrývače Waldemara Piely, nám umožnilo postupně vyškolit stovky pokrývačů a zvýšit jejich odbornou kvalifikaci. Rádi bychom vám za tyto roky poděkovali za důvěru a tak pozitivní přijetí našich školení, ke kterým se s nadšením vracíte!



## Mobilní akademie mistrů BP2

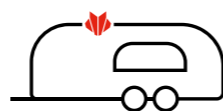

Stavebnictví se rychle vyvíjí, takže je plné výzev a vyžaduje, abyste drželi krok s trendy. S naší mobilní akademií BP2 Master se můžete stát vysoce specializovanými pokrývači. Seznámení s inovativními technologickými řešeními budete schopni realizovat projekty těch nejnáročnějších stavitelů!

Mobilní akademie mistrů BP2 je platformou pro sdílení zkušeností ze střešního průmyslu. Od roku 2017 jsme pro vás na cestách, školíme a inspirujeme. V roce 2022 jsme poskytli školení v oblasti pokládky více než 3 600 pokrývačů, kteří použili 340 plechů střešních panelů FIT a ZIPP. Abychom se s vámi setkali, ujeli jsme více než 22 500 km.

Zvláštní pozornost věnujeme nejen získávání znalostí, ale také integraci, vzájemnému poznávání a diskusi o oboru. Vaše názory a postřehy jsou pro nás nesmírně důležité. Značku BP2 buduje celá komunita, do které patří mimo jiné i realizátoři - pokrývači.

Na závěr našich setkání nabízíme kromě podpory odborného školicího týmu BP2 také ikonické občerstvení, které jste si tak oblíbili. V roce 2022 jsme pro vás v našem oldschoolovém přívěsu Airstream připravili 5 270 šťavnatých burgerů a nalili 18 000 osvěžujících nápojů!



**Mobilní akademie mistrů BP2**

Naskenujte kód a podívejte se na video z naší prohlídky.

## Mistr pokrývač - Waldemar Piela



### TECHNICKÁ PODPORA

Mnoho výrobců bohužel ukončuje svou podporu ve fázi prodeje nebo dodávky materiálu, ale ne my! Nabízíme vám komplexní podporu při práci s našimi výrobky - ať už jde o obecné rady, nebo o řešení jakýchkoli problémů.

Waldemar Piela disponuje více než 40letými zkušenostmi v pokrývačském odvětví. Jako pokrývačský mistr radí BP2 v technické oblasti a pomáhá s rozvojem odvětví, když vzdělává profesní komunitu. Náš mistr je mimo jiné členem zkušební komise Mazovské komory řemesel, a díky jeho nasazení na pozici předsedy získalo Polské pokrývačské sdružení statut řádného člena ve Světové pokrývačské federaci IFD.

Waldemar Piela je pro nás autoritou v pokrývačském odvětví nejen díky svým bohatým dovednostem, ale také díky vášni, o kterou se dělí během vedených školení v rámci AKADEMIE MISTRŮ A MASTER ROOFER.

CERTIFIED MASTER ROOFER  
**WALDEMAR PIELA**

*W. Piela*





# 2.

## **Ocelová solární střecha 2v1**

20. Co je SOLROOF

22. Technické informace

**FIT VOLT**



# OCELOVÁ SOLÁRNÍ STŘECHA 2V1

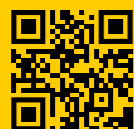

Naskenujte kód nebo se dozvíte více na [www.solroof.eu](http://www.solroof.eu)

## Co je SOLROOF?

SOLROOF je inovativní systém, který vznikl jako reakce na rostoucí poptávku po čisté energii. Jde o kompletní fotovoltaický systém, plně integrovaný s ocelovou střešní krytinou. Autorské řešení přináší jedinečný design střechy a použití různých forem a tvarů, jichž nelze dosáhnout v případě tradiční fotovoltaické instalace. Spojení střešních panelů FIT a integrovaných fotovoltaických panelů FIT VOLT vytváří konzistentní a harmonickou střechu.

Modulová integrovaná fotovoltaická střecha SOLROOF přináší novou kvalitu, která architektům nabízí neomezené projektové možnosti, pokrývačům snadnou a rychlou instalaci a investorovi jedinečný vizuální efekt, efektivitu a bezpečné používání. Dosáhli jsme toho použitím jednoho výrobku, jedné montáže, jedné záruky a jednoho servisu.

THE POWER OF ROOFS





# Technické parametry FIT VOLT

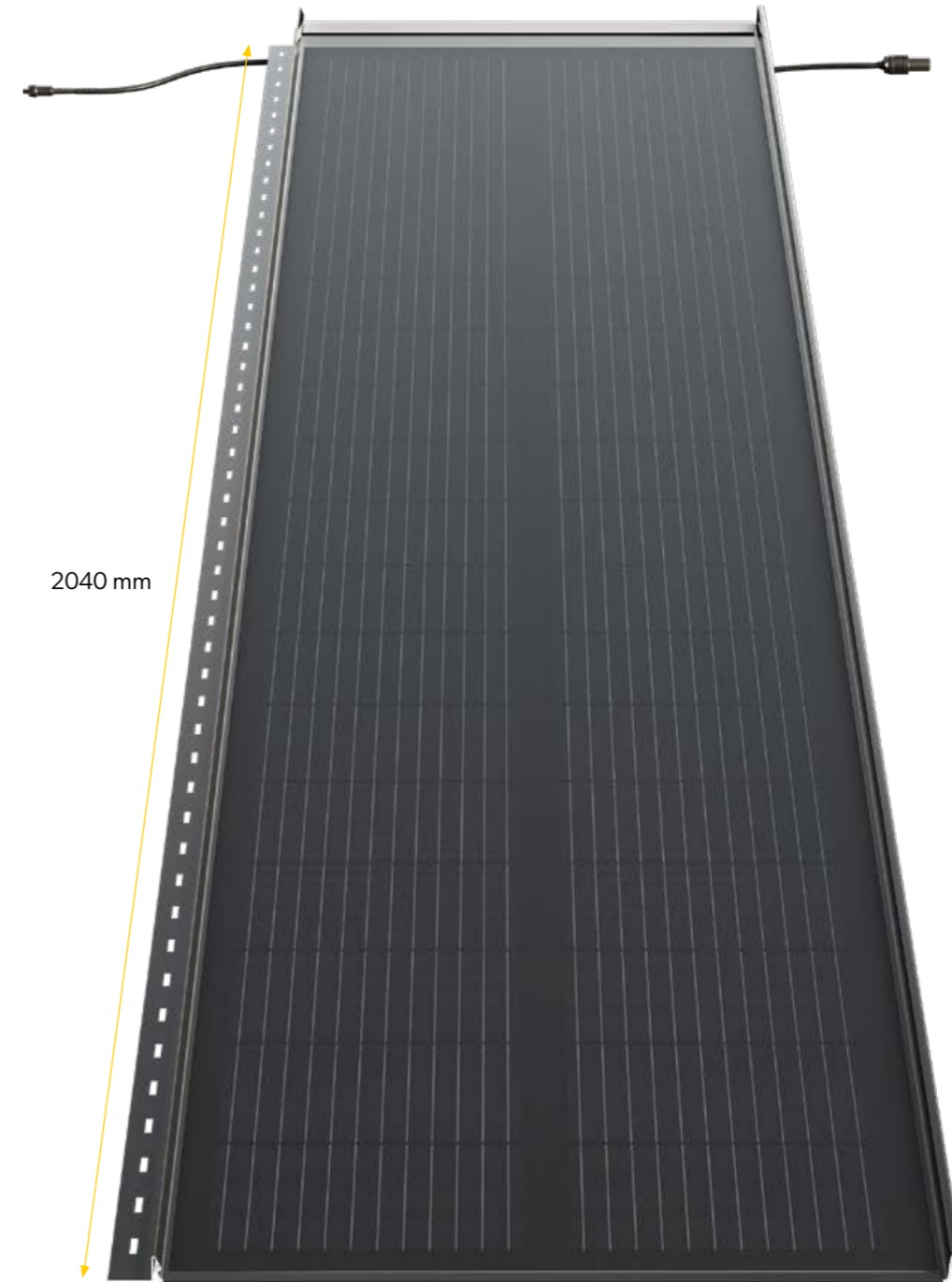
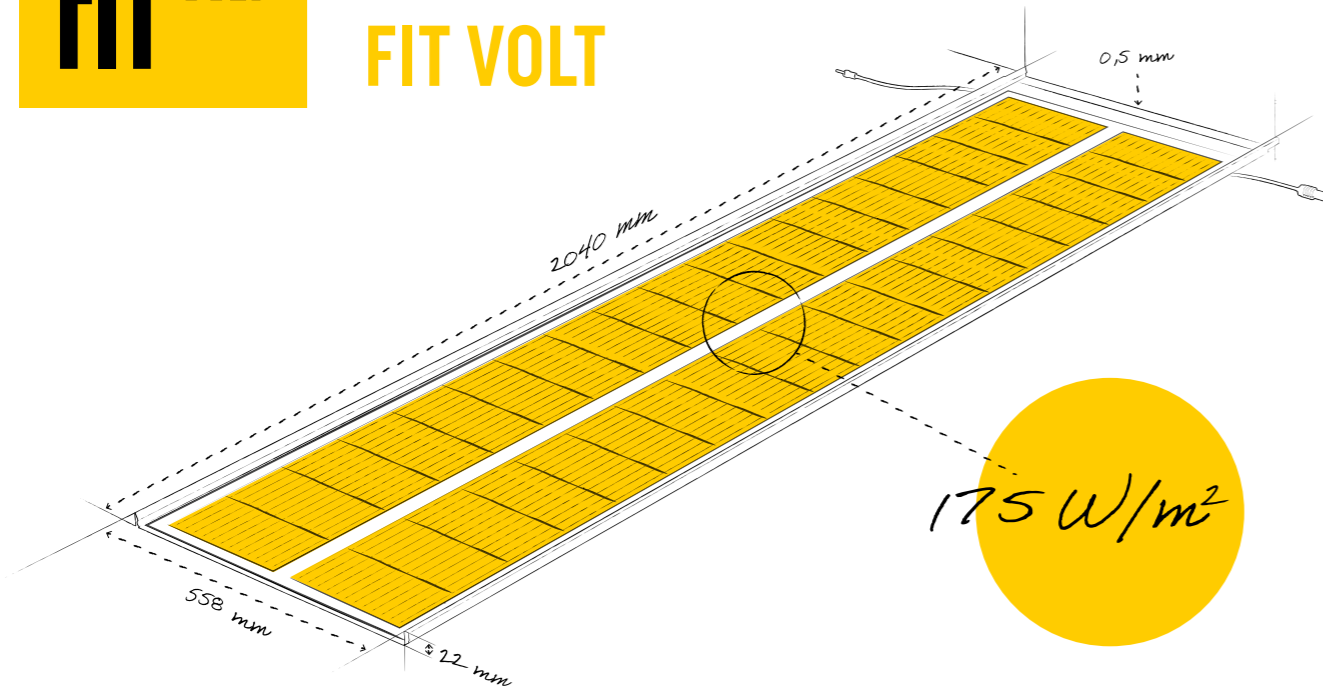

Počet článků	<b>36</b>	Typ článku	<b>monokrystalické PERC 210 mm Half-cut 2x18</b>
Jmenovitý výkon [W]	<b>175</b>	Volnoběžné napětí [V]	<b>24</b>
Výška okraje [mm]	<b>22</b>	Způsob montáže	<b>zaklapávací zámek (click)</b>
Celková šířka [mm]	<b>558</b>	Efektivní šířka [mm]	<b>527</b>
Ocel	<b>XCarb® ArcelorMittal</b>	Tloušťka plechu [mm]	<b>0,5</b>
Délka listu [mm]	<b>2040</b>	Délka záložky při dělení listů [mm]	<b>30</b>
Rozsah provozních teplot	<b>od -40°C do +85°C</b>	J-box rating	<b>IP68</b>
Hmotnost panelu	<b>15 kg</b>	Úhel sklonu střechy	<b>&gt;9°</b>

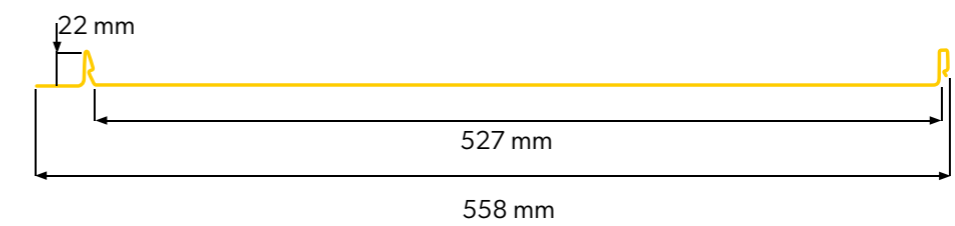

Fotovoltaické moduly byly navrženy tak, aby splnily řadu požadavků na shodnost s normami:

IEC 61215-1:2016 (funkčnost FV modulů), IEC 61730-1:2016 (bezpečnost FV modulů), EN 13501-5:2016 BROOF (T1) (protipožární ochrana), ISO 9001:2015 (systémy managementu kvality).

Tento produkt najdete v naší knihovně BP2 BIM pro architekty a projektanty <https://bp2.eu/cs/architekti>





# 3.

## MODULAR SERIES

28. IZI ROOF

30. IZI LOOK

32. ZET ROOF

34. ZET LOOK

36. Barevné provedení

37. Vstupní materiál

# MODULAR SERIES

MODULAR SERIES je serie nejmodernějších modulových střešních krytin, vybavených inovačními technologickými řešeními a perfektně dopracovaných z hlediska estetiky. Střešní krytiny jsou vyráběné ve formě dvoumodulových listů, které ve velké míře usnadňují a urychlují přepravu a montáž.

Modulové výrobky jsou dostupné ve dvou variantách připevnění :

- tradičním, s viditelnými vruty (IZI ROOF a ZET ROOF)
- a pro náročné, s ukrytými vruty (IZI LOOK a ZET LOOK)

Pokročilá technologická řešení, stanovící autorské inovace na trhu střešních krytin, vyrobené s péčí o nejdrobnější detaily a bezchybnou precizností, díky zautomatizovaným výrobním linkám.

MODULAR SERIES a jejich přednosti:

- Forma dvoumodulových listů zlepšuje nakládku, přepravu i vykládku, a především usnadňuje a urychluje montáž. Lehké a nevelké listy znamenají jejich pohodlnější přesun na střechu a bezpečné skladování.
- Vysoký prulis typu „Z“ je právně chráněné řešení vyvolávající vznik hlubokých stínů mezi moduly, díky kterým krytina v každých světelných podmínkách prezentuje svoji jedinečnou, dynamickou formu. Prulis „Z“ dodatečně zabezpečuje řezané hrany před korozí.
- Profesionální balení obsahuje polystyrenové vložky, speciální potah s opakovaně použitelnými svary, fólie stretch a páskovací pásy.
- Speciální systém balení zabezpečuje moduly, snižuje riziko poškození a odřenin při nakládce, přepravě a vykládce.
- Záruka až 55 let na vybrané povlaky je potvrzením vysoké kvality výrobku na trhu střešních krytin, podpořené objektivními laboratorními zkouškami prováděnými v specializované laboratoři BP2. Ocel dodávaná do BP2 je analyzovaná v podrobných testech, a pouze jejich pozitivní výsledek ji kvalifikuje na výrobu plechové střešní krytiny.
- Opakovatelnost barvy a struktury je zaručena v záručním listu.
- Speciální vruty typu TORX (IZI ROOF, ZET ROOF) to je menší viditelnost spojů a v důsledku vyšší estetiky krytiny.





## Modulové plechové střešní krytiny IZI Roof

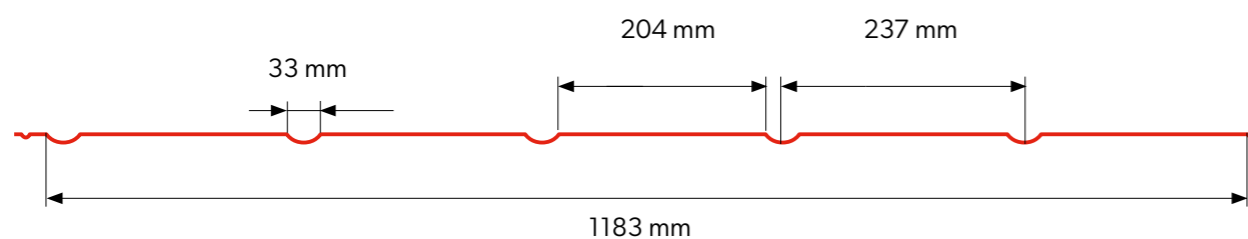
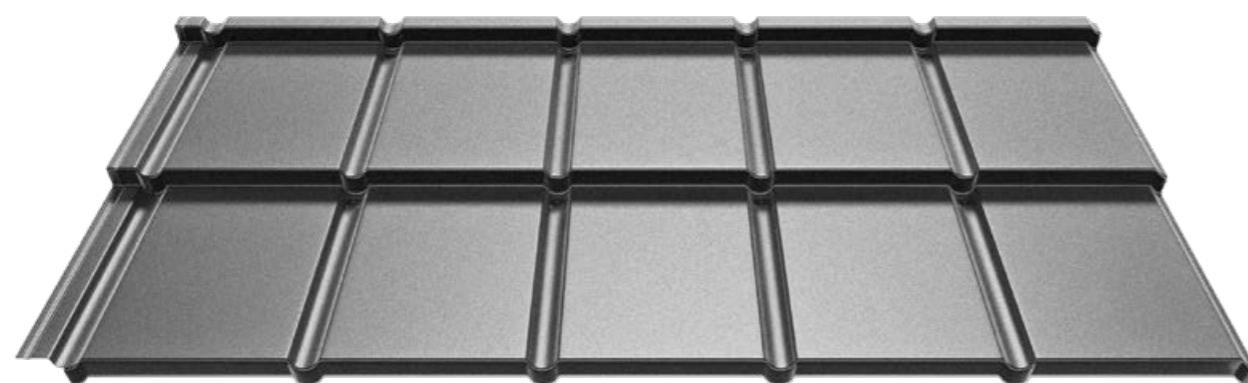

### Technické parametry [mm]

Efektivní šířka	1183
Celková šířka	1233
Tloušťka plechu	0,5
Celková výška profilu	38
Výška prolisu	30
Délka modulu	363 (vzdálenost latí 350 mm)
Účinná plocha (krytí) jednoho plátu	0,828 m <sup>2</sup>
Hmota	~ 4,5 kg/m <sup>2</sup>
Úhel sklonu střechy	>9°

### ANTI WAVE

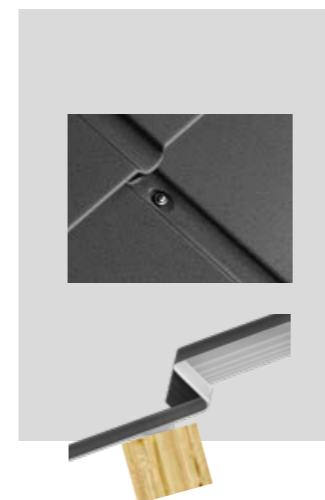

ANTI WAVE je systém precizně vytvarovaných montážních prohloubení v optimálních bodech do instalace přípevnění listu. Základní výhody vyplývající z použití tohoto řešení jsou:

- označení optimálních míst instalace přípevnění,
- redukce pnutí a vlnění plochého povrchu,
- není nutné hoblování latí do spádu střechy,
- prohloubení sníží viditelnost přípevnění,
- vytvoření prohloubení usnadňuje odvádění vlhkosti z montážních bodů.

### EASY LINK

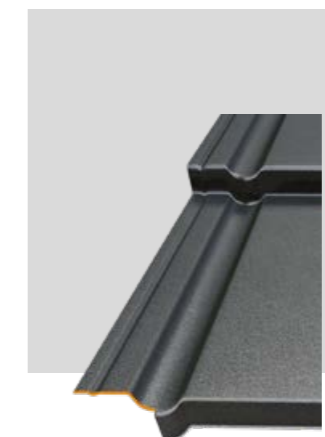

EASY LINK autorské řešení, díky kterému se listy k sobě hodí jak nikdy dříve. V zájmu eliminace efektu vytlačování překrývajících se plechů v místě spojení třech listů, v modulových taškách IZI bylo použito vyřezání rohu dolního prolisu.

Dodatečně speciálně vytvarovaný profil krajních protlačení umožňuje ideální spasování listů, bez viditelných podélných spojení.

### PROLIS TYPU „Z“

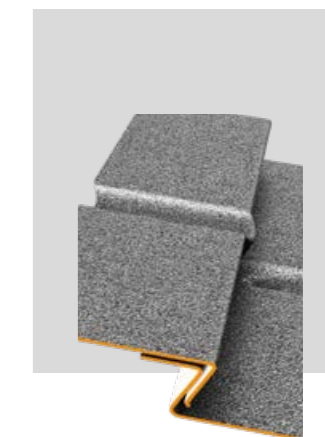

PROLIS TYPU „Z“ Přelomová technologie profilování s použitím prolisu typu „Z“ způsobuje vznik hlubokých stínů mezi moduly. Díky tomu krytina v každých světelných podmínkách prezentuje jedinou a dynamickou formu svého druhu.

Stín prolisu nejen tvaruje optický obraz střešní krytiny, ale především způsobuje, že vruty a vodorovné spoje mezi listy jsou méně viditelné. Má to podstatný vliv na estetiku střešní krytiny.



Tento produkt najdete v naší knihovně BP2 BIM pro architekty a projektanty  
<https://bp2.eu/cs/architekti>





## Modulové plechové střešní krytiny IZI Look

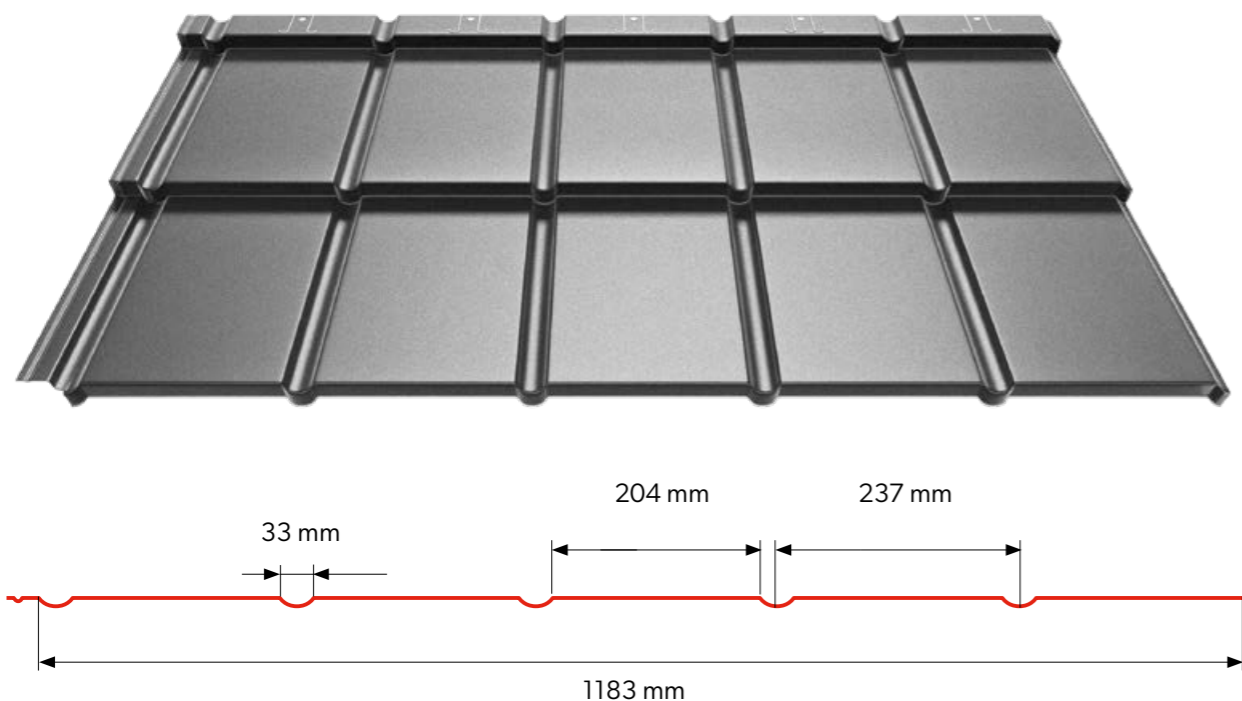

### Technické parametry [mm]

Efektivní šířka	1183
Celková šířka	1233
Tloušťka plechu	0,5
Celková výška profilu	38
Výška prolisu	30
Délka modulu	363 (vzdálenost latí 350 mm)
Účinná plocha (krytí) jednoho plátu	0,828 m <sup>2</sup>
Hmota	~ 4,5 kg/m <sup>2</sup>
Úhel sklonu střechy	>9°

### NEVIDITELNÉ PRO OČI

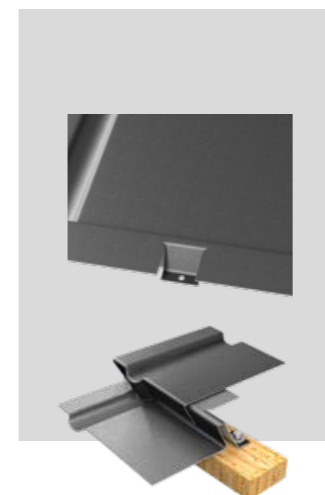

**NEVIDITELNÉ PRO OČI.**  
Modulové plechové střešní krytiny IZI Look to je nevyšší estetika bez žádných kompromisů.

Vlastností odlišující tuto krytinu je eliminace vrutů viditelných na povrchu střechy, díky čemu harmonii neporušuje žádný připevňující prvek ani montážní otvor. Systém montáže, projektovaný společně s mistry pokrývači, je velmi jednoduchý.

### EASY LINK

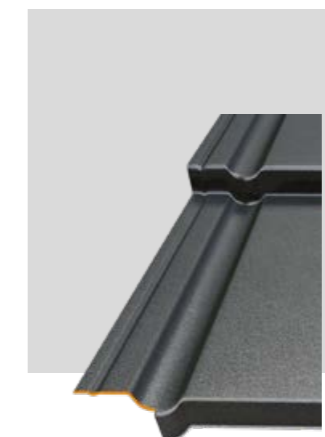

**EASY LINK**  
autorské řešení, díky kterému se listy k sobě hodí jak nikdy dříve. V zájmu eliminace efektu vytlačování překrývajících se plechů v místě spojení třech listů, v modulových taškách IZI bylo použito vyřezání rohu dolního prolisu.

Dodatečně speciálně vytvarovaný profil krajních protlačení umožňuje ideální spasování listů, bez viditelných podélných spojení.

### PROLIS TYPU „Z“

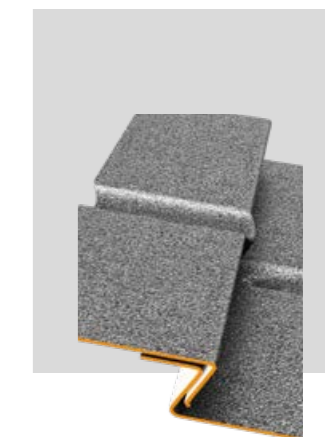

**PROLIS TYPU „Z“**  
Přelomová technologie profilování s použitím prolisu typu „Z“ způsobuje vznik hlubokých stínů mezi moduly. Díky tomu krytina v každých světelných podmínkách prezentuje jedinou a dynamickou formu svého druhu.

Stín prolisu nejen tvaruje optický obraz střešní krytiny, ale především způsobuje, že vruty a vodorovné spoje mezi listy jsou méně viditelné. Má to podstatný vliv na estetiku střešní krytiny.



Tento produkt najdete v naší knihovně BP2 BIM pro architekty a projektanty  
<https://bp2.eu/cs/architekti>



# ZET ROOF

## Modulové plechové střešní krytiny ZET Roof

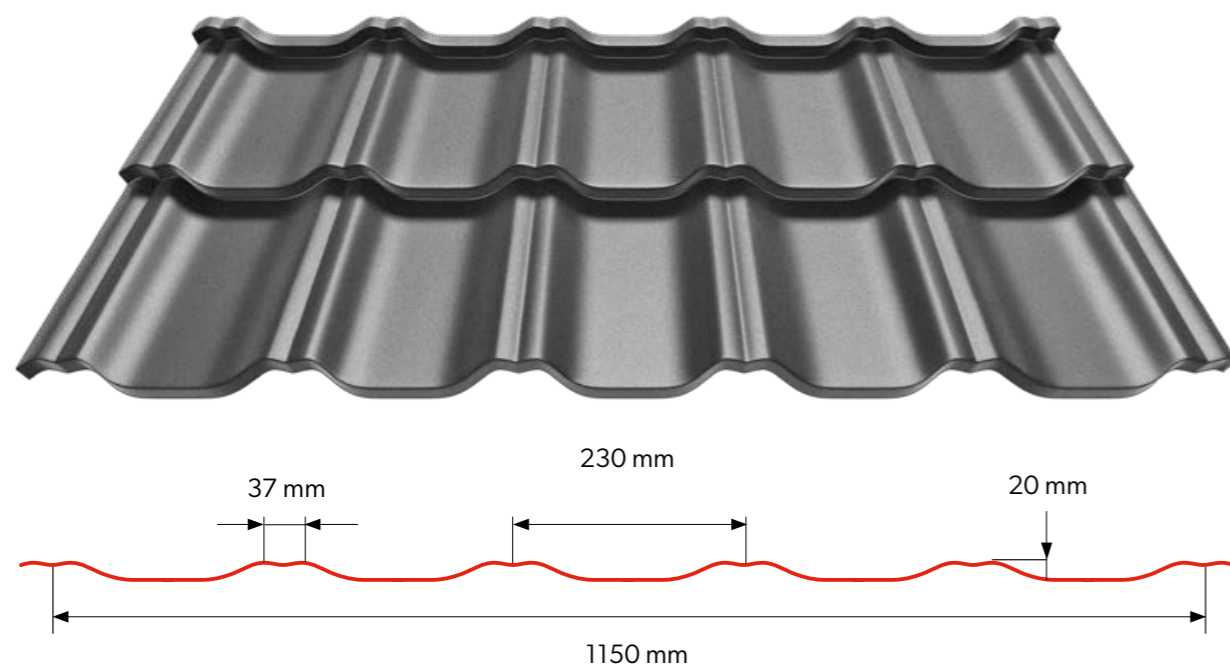

### Technické parametry [mm]

Efektivní šířka	1150
Celková šířka	1212
Tloušťka plechu	0,5
Celková výška profilu	50
Výška prolisu	30
Délka modulu	363 (vzdálenost latí 350 mm)
Účinná plocha (krytí) jednoho plátu	0,805 m <sup>2</sup>
Hmota	~ 4,5 kg/m <sup>2</sup>
Úhel sklonu střechy	>9°

## PROLIS TYPU „Z“

PROLIS TYPU „Z“ Kompletní obraz střechy tvoří nejen barva krytiny, tvar, ale také hra světla a stínu. Při tvorbě našeho výrobku jsme věnovali pozornost všem těmto aspektům. Vše proto, aby projektovaná střešní krytina spojovala v sobě, nejvyšší estetiku, funkčnost a trvanlivost, jak rovněž bezpečnost a rychlost montáže.

Přelomová technologie profilování s použitím prolisu typu „Z“ způsobuje vznik hlubokých stínů mezi moduly. Díky tomu krytina v každých světelných podmínkách prezentuje jedinou a dynamickou formu svého druhu. Stín prolisu nejen tvaruje optický obraz střešní krytiny, ale především způsobuje, že vruty a vodorovné spoje mezi listy jsou méně viditelné. Má to podstatný vliv na estetiku střešní krytiny.

- vruty ukryté ve stínu,
- neviditelné vodorovné spojení,
- atraktivní a dynamická forma.

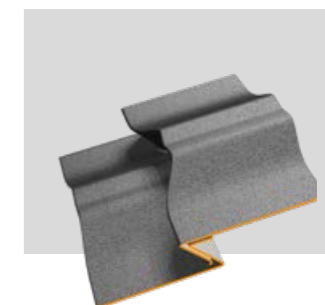

Tento produkt najdete v naší knihovně BP2  
BIM pro architekty a projektanty  
<https://bp2.eu/cs/architekti>





## Modulové plechové střešní krytiny ZET Look

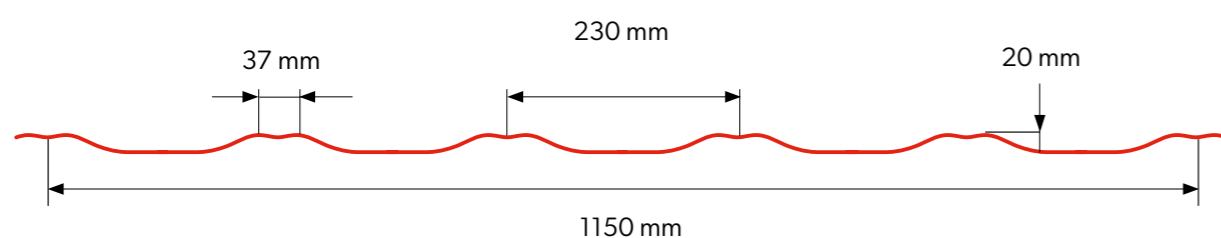

### Technické parametry [mm]

Efektivní šířka	1150
Celková šířka	1212
Tloušťka plechu	0,5
Celková výška profilu	50
Výška prolisu	30
Délka modulu	363 (vzdálenost latí 350 mm)
Účinná plocha (krytí) jednoho plátu	0,805 m <sup>2</sup>
Hmota	~ 4,5 kg/m <sup>2</sup>
Úhel sklonu střechy	>9°

## NEVIDITELNÉ PRO OČI

Modulové plechové střešní krytiny ZET LOOK to je nevyšší estetika bez žádných kompromisů. Vlastností odlišující tuto krytinu je eliminace vrutů viditelných na povrchu střechy, díky čemuž harmonii neporušuje žádný připevňující prvek ani montážní otvor. Systém montáže, projektovaný společně s mistry pokrývači, je velmi jednoduchý.



## PROLIS TYPU „Z“

PROLIS TYPU „Z“ Kompletní obraz střechy tvoří nejen barva krytiny, tvar, ale také hra světla a stínu. Při tvorbě našeho výrobku jsme věnovali pozornost všem těmto aspektům. Vše proto, aby projektovaná střešní krytina spojovala v sobě, nejvyšší estetiku, funkčnost a trvanlivost, jak rovněž bezpečnost a rychlost montáže.

Přelomová technologie profilování s použitím prolisu typu „Z“ způsobuje vznik hlubokých stínů mezi moduly. Díky tomu krytina v každých světelných podmínkách prezentuje jedinou a dynamickou formu svého druhu. Stín prolisu nejen tvaruje optický obraz střešní krytiny, ale především způsobuje, že vruty a vodorovné spoje mezi listy jsou méně viditelné. Má to podstatný vliv na estetiku střešní krytiny.

- vruty ukryté ve stínu,
- neviditelné vodorovné spojení,
- atraktivní a dynamická forma.

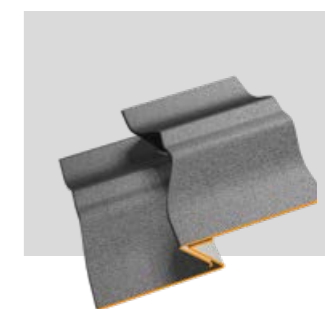

Tento produkt najdete v naší knihovně BP2  
BIM pro architekty a projektanty  
<https://bp2.eu/cs/architekti>



## Barevné provedení a záruky

### ULTIMAT [UTK]

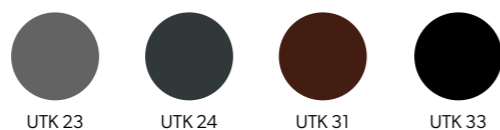

Povlak tloušťky 35 µm, který má velmi vysokou odolnost vůči korozi a UV záření (RC4/RUV4). Povlak ULTIMAT zrnité struktury, inspirovaný přírodou, je bez chromu a těžkých kovů a jako ekologický výrobek podléhá recyklování. Plech povlečený elastickým povlakem ULTIMAT může být profilovaný ve výjimečně nízkých teplotách.

Kód	Tloušťka lakovacího povlaku	Odolnost vůči korozi	Odolnost vůči UV záření	Záruční doba (v letech)
<b>ULTIMAT [UTK]</b>	<b>35 µm</b>	<b>RC4</b>	<b>RUV4</b>	<b>30</b>

### HERCULIT [HC]



Je to povlak vyvinutý v úzké spolupráci s vedoucím výrobcem laků pro nejlepší hutě v Evropě. Dlouholeté testování doposud používaných povlaků a monitorování potřeb zákazníků, se zvláštním důrazem na potřeby pokrývačů, nám umožnilo kombinovat tak mnoho předností v jednom výrobku. HERCULIT je polyuretanem vyztužený polyester s vysokou odolností vůči mechanickému poškození, tloušťky 35 µm.

Kód	Tloušťka lakovacího povlaku	Odolnost vůči korozi	Odolnost vůči UV záření	Záruční doba (v letech)
<b>HERCULIT [HC]</b>	<b>35 µm</b>	<b>RC4</b>	<b>RUV4</b>	<b>55</b>

## Vstupní materiál - FIT, IZI, ZET

### POVLAKOVANÉ PLECHY [UTK, HC]

Námi používaný vstupní materiál byl opracovaný speciálně pro modulové krytiny, při úzké spolupráci s dodavateli. Mimořádnou pozornost jsme věnovali klíčovými vlastnostem rozhodujícím o kvalitě a trvanlivosti střešních krytin tohoto druhu.

Naše plechy zajišťují soulad barvy a struktury povlaku a nadprůměrné imunitní a antikorozi vlastnosti. Umožňuje nám to s klidem nabízet dlouholeté záruky, bez nutnosti nákupu dodatečných prvků, jak to často bývá u konkurenčních výrobců.

Výborná odolnost proti korozi, mechanickému poškození a slunečnímu záření způsobuje, že střešní krytina i po letech používání má svěží a elegantní vzhled.

### Průřez potaženého plechu

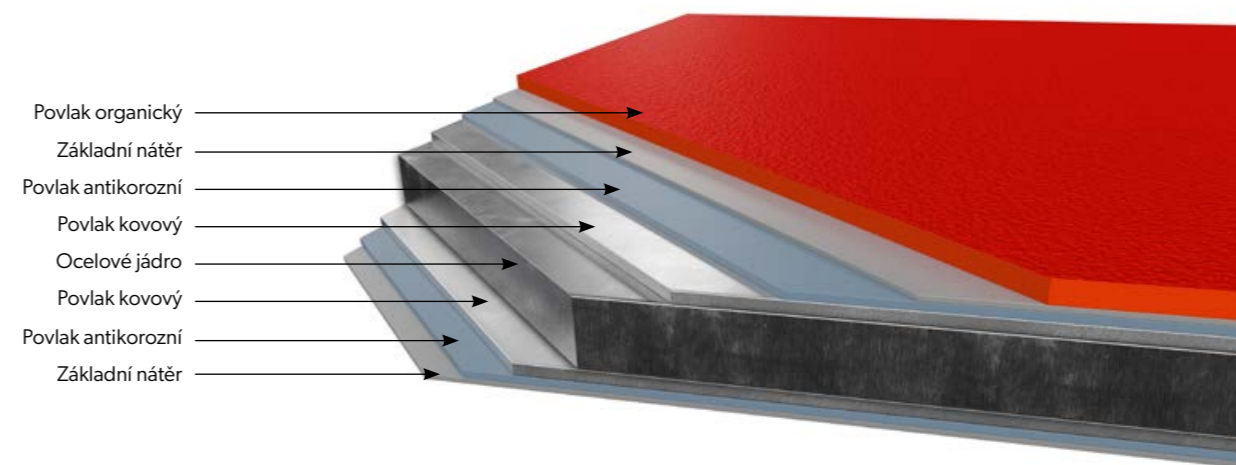

Po mnoha měsících výzkumu, zkoušek a laboratorních testů jsme získali povrchovou úpravu přibližně o 30 % tvrdší než je jeho předchozí verze, přičemž jsme zachovali jeho tloušťku (35 µm) a tvarovatelnost. HERCULIT [HC] je ještě odolnější vůči povětrnostním vlivům, poškrábání a má vysokou odolnost proti korozi (RC4) a UV záření (RUV4). Díky všem těmto parametrům se jedná o extrémně odolný produkt, který se perfektně hodí i na tu nejnáročnější střechu.



Technologie tisku neumožňuje věrné zobrazení barev, proto mají představené barvy orientační charakter a mohou se lišit od skutečných barev.



Záruka přichází v platnost po provedení registrace na internetové stránce [www.warranty.bp2.eu](http://www.warranty.bp2.eu). Podrobné záruční podmínky určuje záruční list.



**BP2 - Steel Stories**  
Naskenujte kód a zjistěte více.



4.

**PANEL  
SERIES**

42. FIT

44. ZIPP

46. LAMBDA 2.0

# PANEL SERIES

Střešní panely se vyznačují rychlou montáží při zachování estetického vzhledu kombinujícího nadčasové tvary s nejnovějšími technologickými řešeními, jako jsou mikroprofilace MICRO RIB a MOLLET, skládání panelů v okapové části střechy BEND LOCK a řezání nároží reliéfem EASY LINK.

Konstrukce našich střešních panelů nabízí více možností konfigurace, které ladí s tradiční architekturou malých i velkých městských celků i s moderními designovými řešeními současných staveb.





# Modulový střešní panel FIT

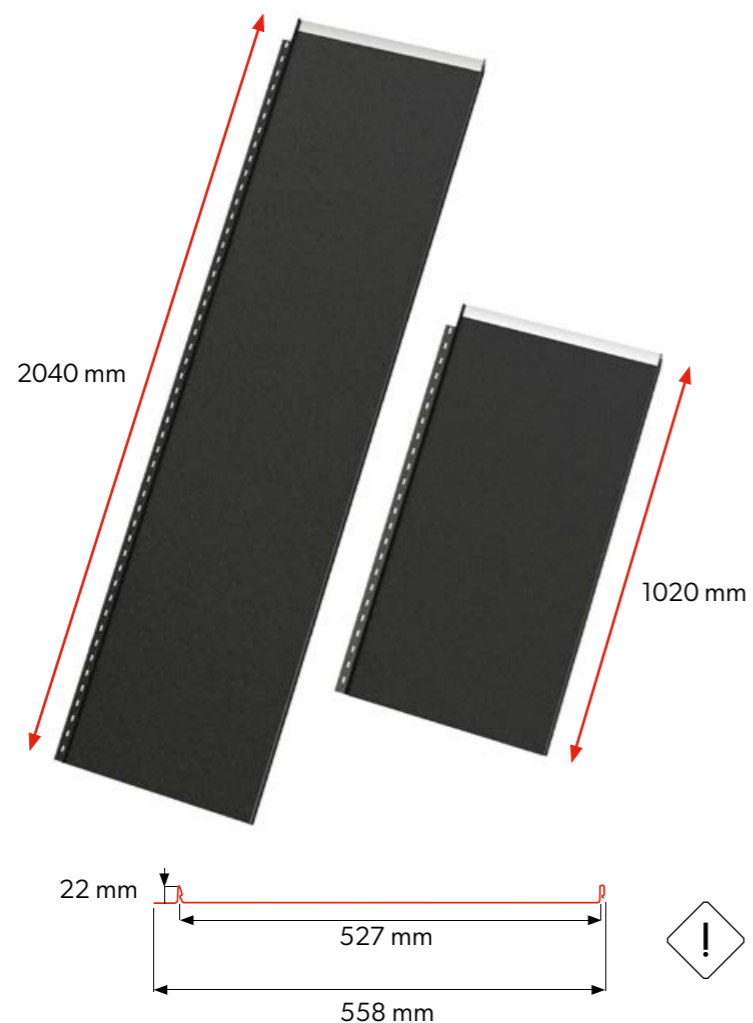

! Výrobek je dostupný ve dvou standardních délkách: **1020 mm a 2040 mm**

### Technické parametry [mm]

Název	FIT S	FIT L
Výška okraje	22	22
Celková šířka	558	558
Efektivní šířka	527	527
Tloušťka plechu	0,5	0,5
Délka tabule	1020	2040
Délka záložky při dělení listů	30	30
Úhel sklonu střechy	>9°	

## BEND LOCK



Umožňuje spojování listů bez použití vrtů viditelných na střešní ploše.

## EASY LINK

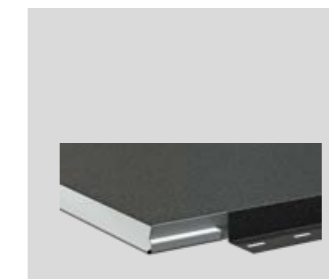

Autorské řešení, díky kterému se listy k sobě hodí jakonikdy dřívě.

## SEAL PROTECT



Již z výroby je v ohybu aplikováno speciální těsnění, které je vtlačeno. Vyznačuje se vysokou pružností a odolností vůči proměnlivým povětrnostním podmínkám.

## MODULARITA

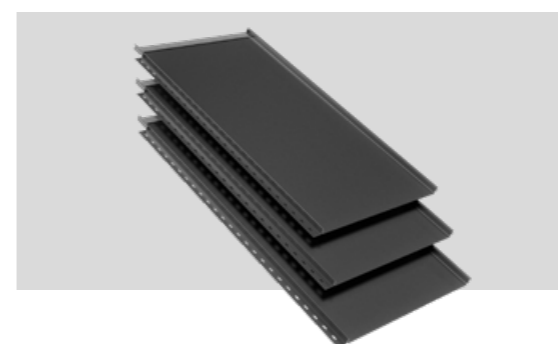

Panel je dostupný ve dvou standardních délkách:

**1020 mm a 2040 mm** co umožňuje rychlou a snadnou montáž s nízkými souvisejícími náklady.

Ergonomický způsob balení dodatečně usnadňuje dopravu a skladování.

## PLOCHÝ POVRCH A MICRO RIB

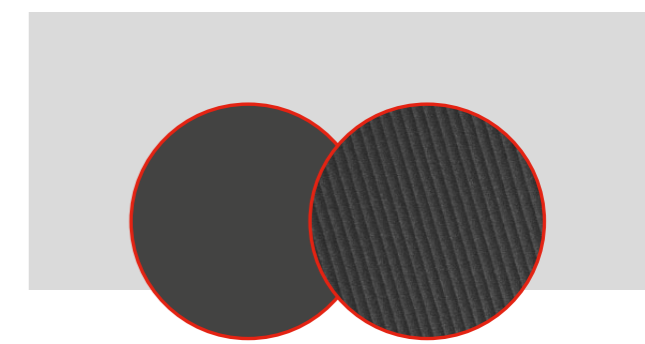

V současné době je naše nabídka modulárních střešních panelů FIT k dispozici ve dvou povrchových úpravách: hladká a MICRO RIB [M].



Tento produkt najdete v naší knihovně BP2 BIM pro architekty a projektanty  
<https://bp2.eu/cs/architekti>





## Střešní panely ZIPP

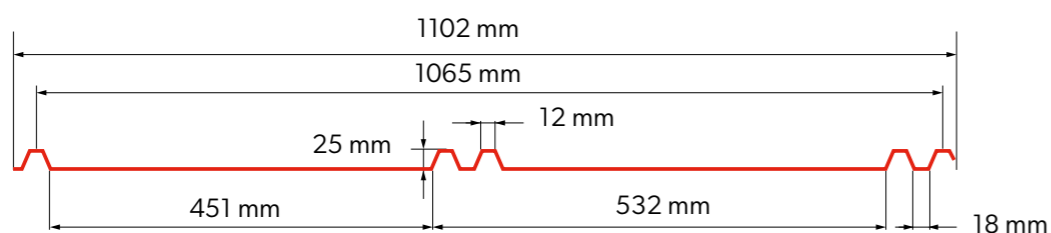

### Technické parametry [mm]

Výška profilu	25
Celková šířka	1102
Efektivní šířka	1065
Tloušťka plechu	0,5-0,7
Délka tabule	min. 1000 max. 8 000
Úhel sklonu střechy	>9°

### BEND LOCK

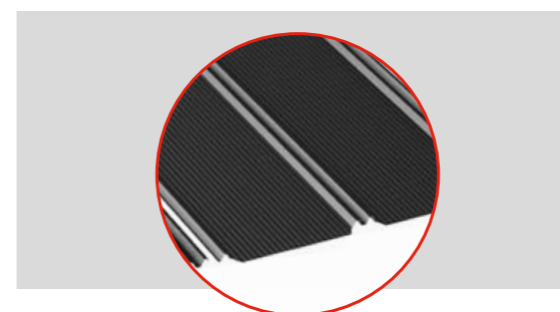

Speciální záhyb panelu při okapové části střechy maskuje a chrání hranu řezu a eliminuje potřebu montáže šroubů.

### PROFILOVÁNÍ MICRO RIB

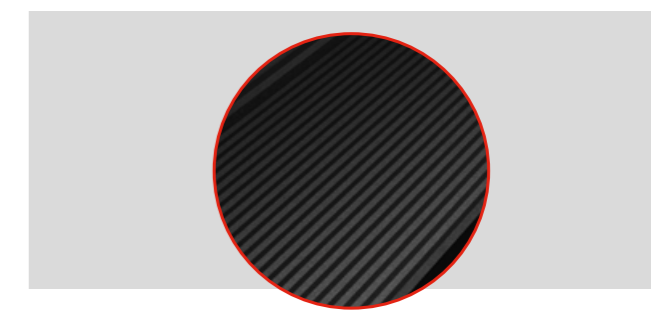

Podélná mikroprofilace na celé ploše plechu minimalizuje možnost vlnitého efektu ploché části panelu.

### RYCHLOST INSTALACE



Tvar a technologie panelu ZIPP zajišťují jednoduchou a rychlou montáž na střechu.

### EKONOMICKÝ ŠÍROKÝ PROFIL

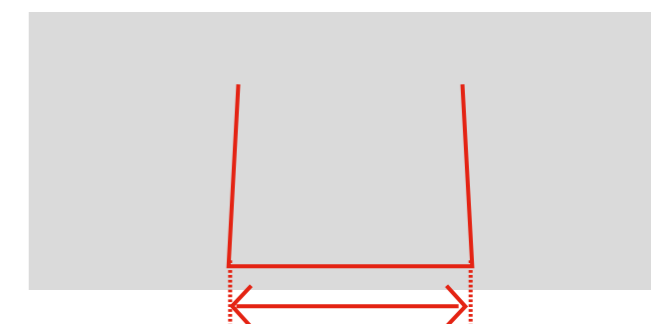

Dvojnásobná šířka ve srovnání se standardními střešními panely vám umožňuje optimalizovat náklady na střešní materiál.



Tento produkt najdete v naší knihovně BP2 BIM pro architekty a projektanty  
<https://bp2.eu/cs/architekti>



# LAMBDA 2.0

## Střešní panely LAMBDA 2.0

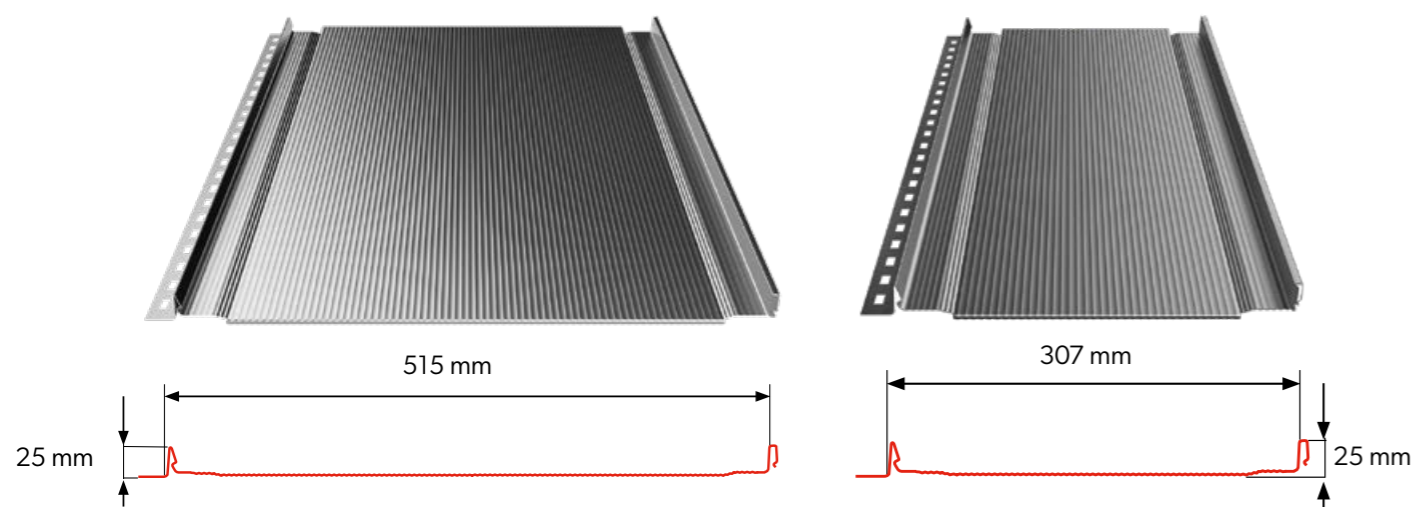

LAMBDA 2.0 je přístupná ve dvou šířkách panelu:  
**515 mm a 307 mm – efektivní šířky**

### Technické parametry [mm]

	L.2.0.515	L.2.0.307
Název	L.2.0.515	L.2.0.307
Výška okraje	25	25
Efektivní šířka	515	307
Celková šířka	~547	~339
Tloušťka plechu	0,5 - 0,7	0,5 - 0,7
Délka tabule	min. 1000 max. 10 000	
Úhel sklonu střechy	>9°	

### MICRO RIB

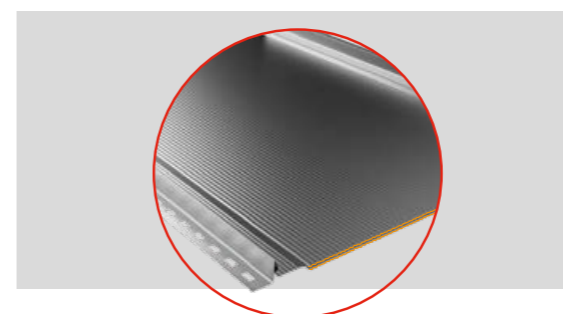

Podélné mikroprofilování na celém povrchu listu minimalizuje možnost výskytu efektu vlnění ploché části panelu.

### COVER CAP

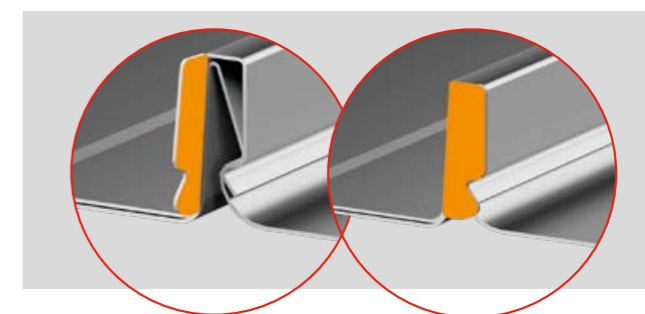

Řešením, jež dodatečně zlepšuje funkčnost krytiny, je prvek COVER CAP neboli oboustranné zálepky samotného falce panelu. Toto řešení také zvyšuje vizuální efekt a estetiku střešní krytiny.

Záslepky COVER CAP budou zahnuty po instalaci střešní krytiny, toto řešení skrývá spojení tabulí viditelná uvnitř zámku a způsobuje, že střecha i zblízka prezentuje jednotný a souladný povrch.

### BEND LOCK

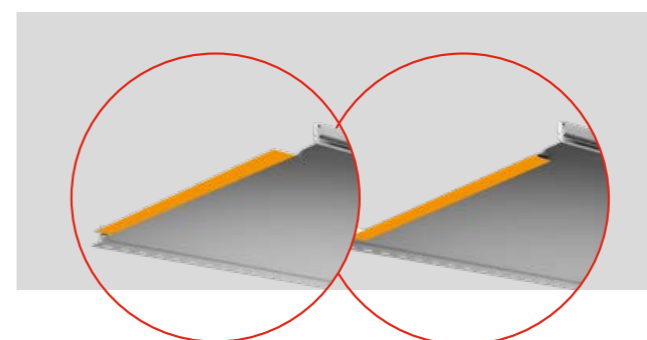

Speciální záložka panelu u okapní části střechy zakrývá a chrání řezanou hranu a eliminuje nutnost, aby byly vruty montovány.



Tento produkt najdete v naší knihovně BP2  
BIM pro architekty a projektanty  
<https://bp2.eu/cs/architekti>



**MICRO RIB [M]**

Podélné mikroprofilování na celém povrchu listu minimalizuje možnost výskytu efektu vlnění ploché části panelu.



Tento produkt najdete v naší knihovně BP2 BIM pro architekty a projektanty  
<https://bp2.eu/cs/architekti>



**REPROFILOVÁNÍ TYPU [R]**

Konečná úprava povrchu panelu s podélným reprofilováním se symetrickými drážkami.



Tento produkt najdete v naší knihovně BP2 BIM pro architekty a projektanty  
<https://bp2.eu/cs/architekti>



**Kód výrobku:**  
**LW.2.0.515.M**

Střešní panel LAMBDA 2.0 s podélným mikroprofilováním MICRO RIB a vyřezáním pod ohyb.

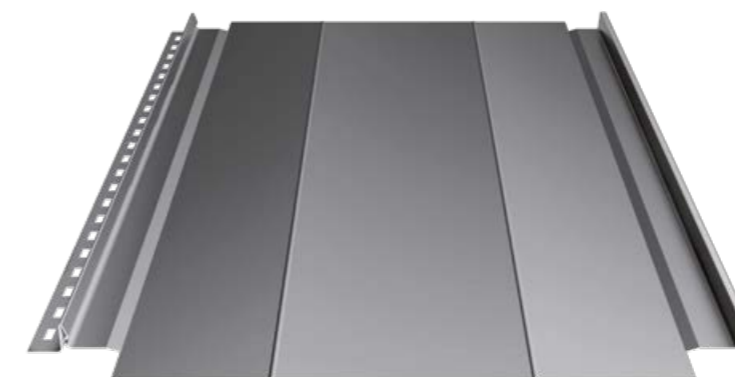
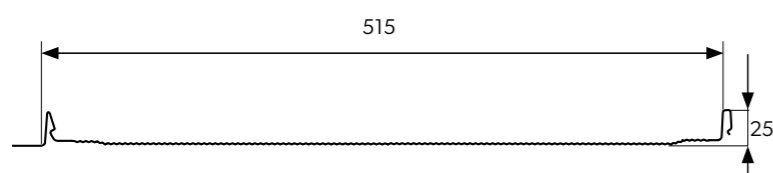

**Kód výrobku:**  
**LW.2.0.515.R**

Střešní panel LAMBDA 2.0 s dvojitým prolisem a výřezem pro ohyb.

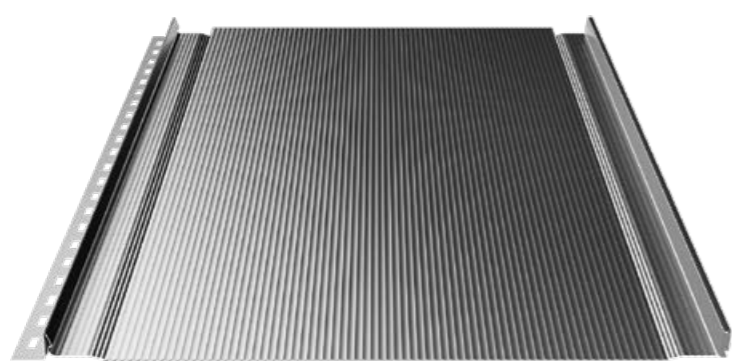
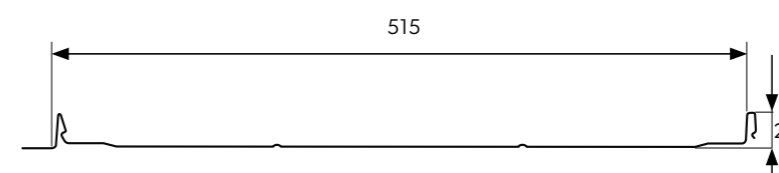

**Kód výrobku:**  
**LWZ.2.0.515.M**

Střešní panel LAMBDA 2.0 s podélným mikroprofilováním MICRO RIB a ohybem BEND LOCK.

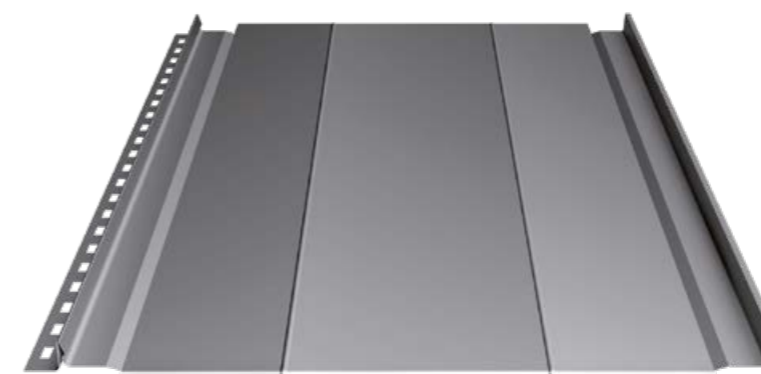
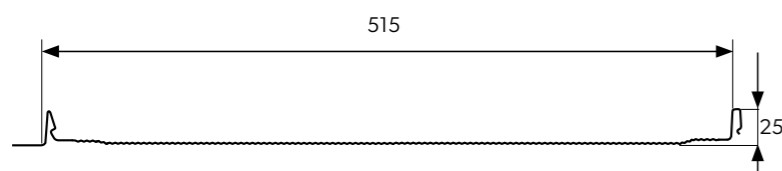

**Kód výrobku:**  
**LWZ.2.0.515.R**

Střešní panel LAMBDA 2.0 s dvojitým prolisem a ohybem BEND LOCK.

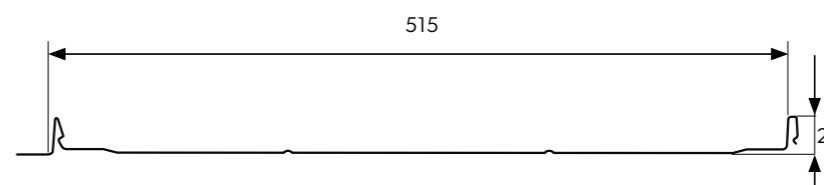

**REPROFILOVÁNÍ TYPU [T25]**

Konečná úprava povrchu panelu s podélným reprofilováním na tvar širokého trapézu.



Tento produkt najdete v naší knihovně BP2 BIM pro architekty a projektanty  
<https://bp2.eu/cs/architekti>



**POVRCHU BEZ REPROFILOVÁNÍ [P]**

Klasický povrch panelu bez jakéhokoliv reprofilování.



Tento produkt najdete v naší knihovně BP2 BIM pro architekty a projektanty  
<https://bp2.eu/cs/architekti>



**Kód výrobku:**  
**LW.2.0.515.T25**

Střešní panel LAMBDA 2.0 s prolisem T25 a výřezem pro ohyb.

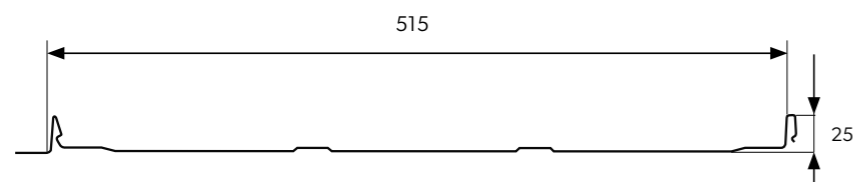

**Kód výrobku:**  
**LW.2.0.515.P**

Střešní panel LAMBDA 2.0 s plochým povrchem a vyřezáním pod ohyb.

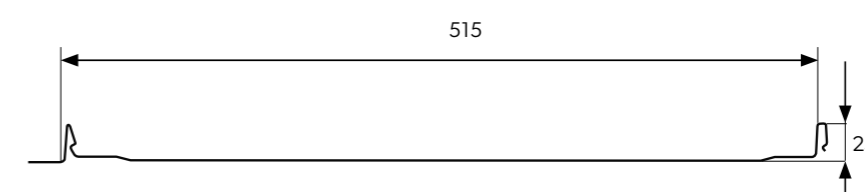

**Kód výrobku:**  
**LWZ.2.0.515.T25**

Střešní panel LAMBDA 2.0 s prolisem T25 a ohybem BEND LOCK.

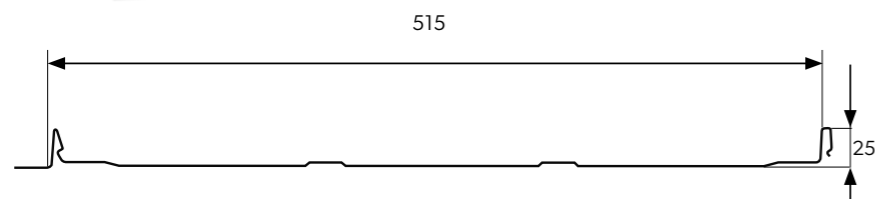

**Kód výrobku:**  
**LWZ.2.0.515.P**

Střešní panel LAMBDA 2.0 s plochým povrchem a ohybem BEND LOCK.

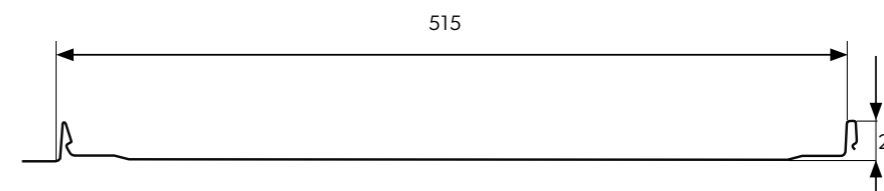

**POZOR!** Z důvodu konstrukce střešních panelů je možný výskyt efektu tzv. „vlnění“ plechu na krytině. Je to přirozený jev pro tento typ výrobků.

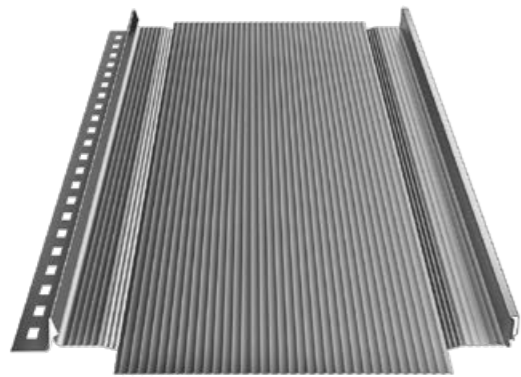

Kód výrobku: LW.2.0.307.M

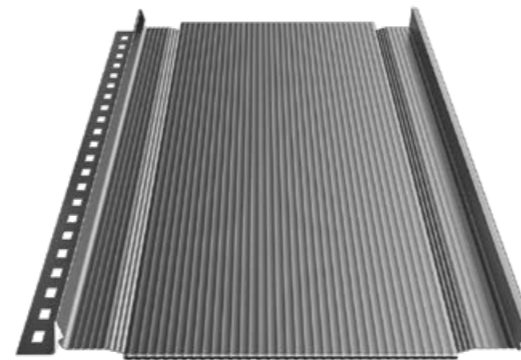
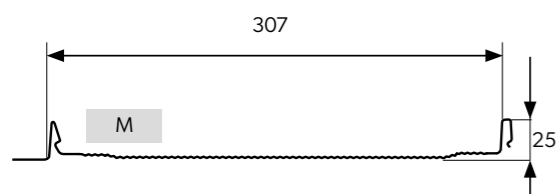

Kód výrobku: LWZ.2.0.307.M

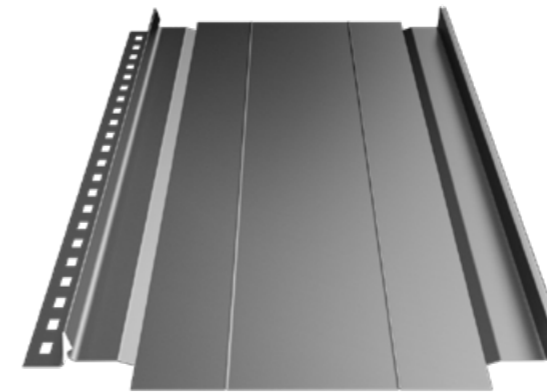
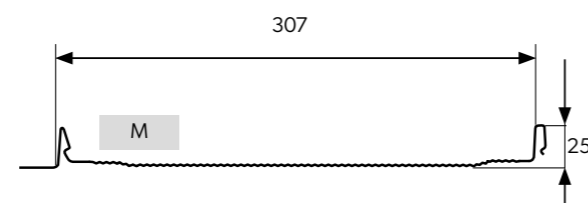

Kód výrobku: LW.2.0.307.R

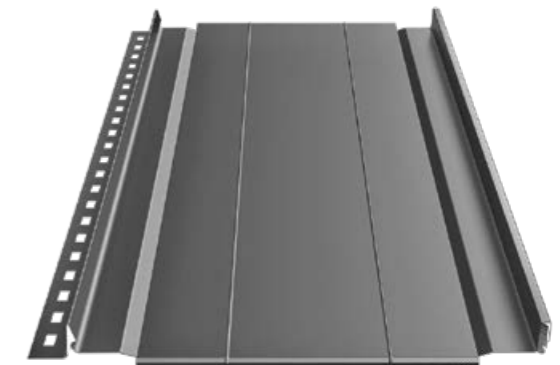
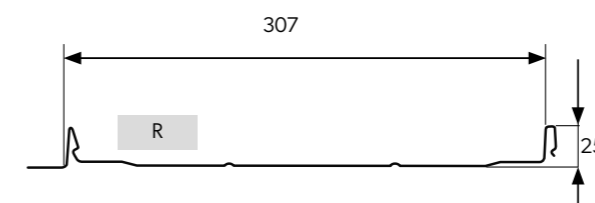

Kód výrobku: LWZ.2.0.307.R

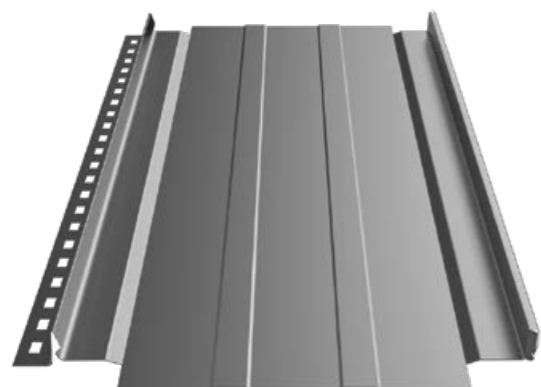
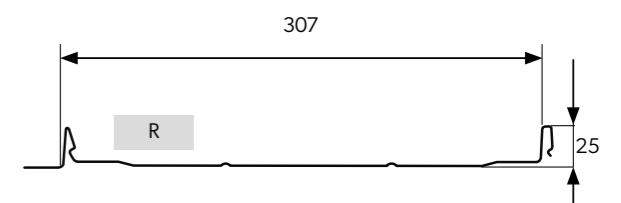

Kód výrobku: LW.2.0.307.T25

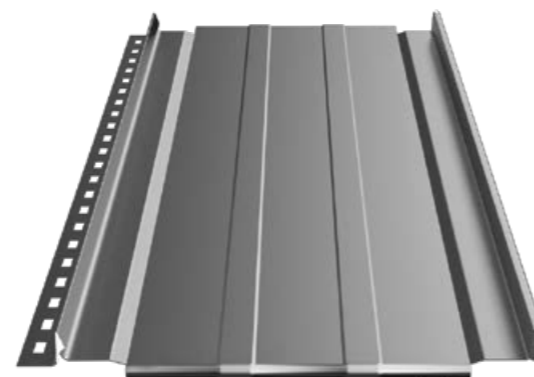
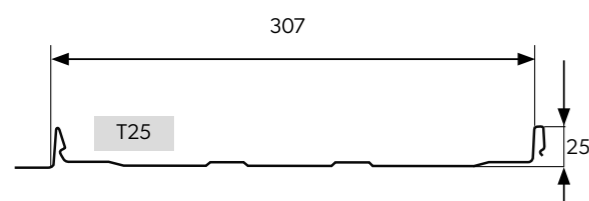

Kód výrobku: LWZ.2.0.307.T25

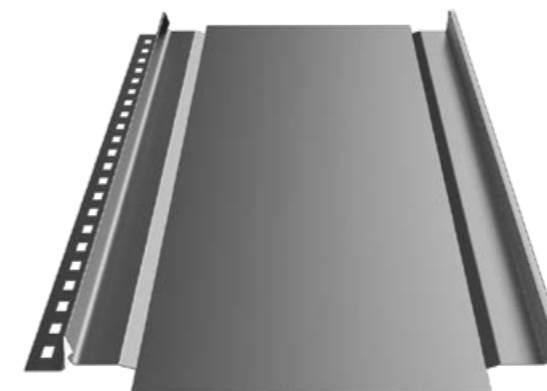
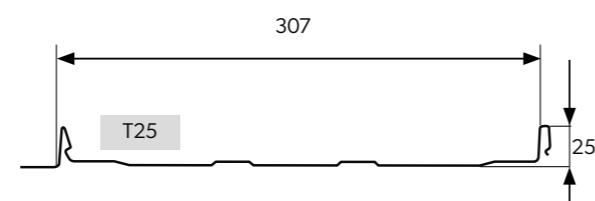

Kód výrobku: LW.2.0.307.P

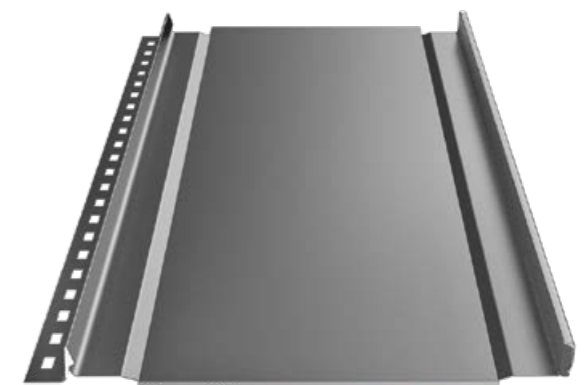
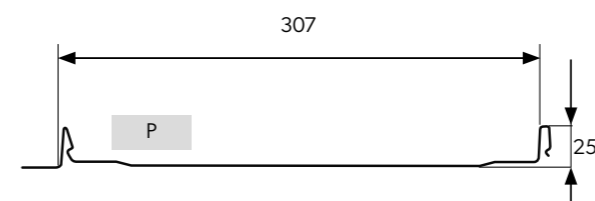

Kód výrobku: LWZ.2.0.307.P

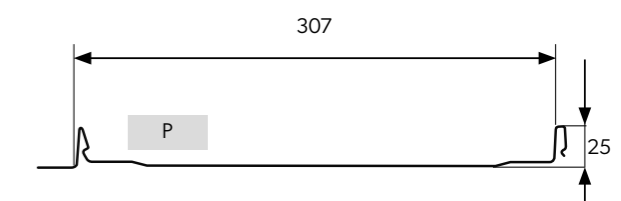

Tento produkt najdete v naší knihovně BP2 BIM pro architekty a projektanty  
<https://bp2.eu/cs/architekti>



POZOR! Z důvodu konstrukce střešních panelů je možný výskyt efektu tzv. „vlnění“ plechu na krytině. Je to přirozený jev pro tento typ výrobků.



# 5.

## COMPACT SERIES

58. IZI 2.0

60. FINN 2.0

61. ALFA 2.0

62. HETA 2.0

63. GAMMA 2.0

64. STIGMA 2.0

65. BAVARIA Roof 2.0

# COMPACT SERIES

COMPACT SERIES je serie výrobků spojující přednosti střešních tašek řezaných na rozměr a modulových řešení. Je to střešní krytina vyráběná na základě klasických plechových střešních tašek ve formě lehkých dvoumodulových listů.

Výrobky COMPACT SERIES podobně jako modulové střešní krytiny mají řadu předností spojených s přepravou, montáží a skladováním. V rámci COMPACT SERIES jsou přístupné profily, s velkým renomé na trhu klasických plechových střešních tašek ve své lehké dvoumodulové formě: FINN 2.0, ALFA 2.0, GAMMA 2.0, HETA 2.0, STIGMA 2.0 a BAVARIA ROOF 2.0

Prezentujeme nejdůležitější vlastnosti střešních tašek COMPACT SERIES:

- Forma dvoumodulových listů zlepšuje nakládku, přepravu i vykládku, a především usnadňuje a urychluje montáž. Lehké a nevelké listy znamenají pohodlnější dopravu na střechu a bezpečné skladování.
- Řezání 3D v souladu s tvarem vlny, které skrývá vodorovné spojení listů, významně spojuje estetiku a konečný vzhled střechy.
- Hotové montážní otvory na svislém prolisu, které umožňují rychlé a těsné spasování listů. To nejen usnadňuje montáž, ale i významně urychluje práci.
- To nejen usnadňuje montáž, ale i významně urychluje práci. EASY LINK je patentované řešení použité v kompaktních střešních taškách HETA 2.0 a ALFA 2.0, díky kterému listy k sobě pasují jak nikdy dříve.
- Speciální vyřezání i vyprofilování krajního prolisu umožňuje ideální spasování listů v místě jejich styku.
- Speciální šrouby typu TORX pro menší viditelnost spojů a v důsledku vyšší estetika krytiny.
- Dostupné v široké paletě barev a druhů povlaků.



Výrobky COMPACT SERIES  
dodávané na paletě  
v jednotlivém stohu.



30/350

# IZI 2.0

## Kompaktní plechové střešní krytiny IZI 2.0

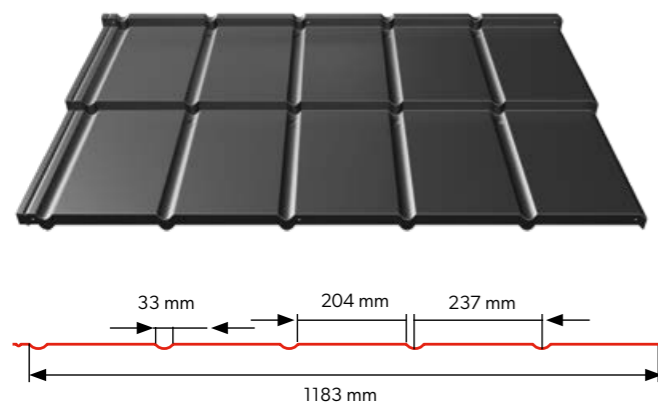

IZI 2.0 - Technické parametry [mm]	
Efektivní šířka	1183
Celková šířka	1233
Tloušťka plechu	0,5
Celková výška profilu	38
Výška prolisu	30
Délka modulu	350 (vzdálenost latí 350 mm)
Účinná plocha (krytí) jednoho plátu	0,828 m <sup>2</sup>
Hmota	ok. 4,5 kg/m <sup>2</sup>
Úhel sklonu střechy	>9°

### MONTÁŽNÍ DRÁŽKY

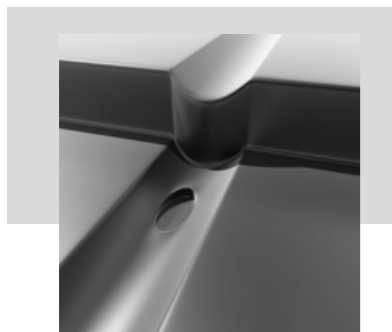

Speciálně promyšlené montážní drážky vytvářejí díky svému vhodnému profilování stín, který minimalizuje viditelnost montážních vrtů a označuje místa spojení mezi plechy a střešní konstrukcí.

### 3D ŘEZÁNÍ

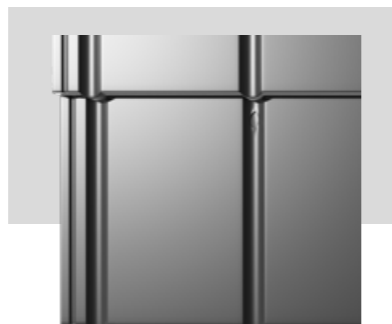

Střešní krytiny IZI 2.0 jsou řezané v souladu s tvarem vlny, díky čemu je vodorovné spojení listů méně viditelné.

### PŘIPRAVENÉ MONTÁŽNÍ OTVORY

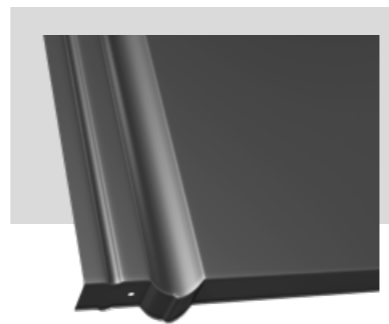

Hotové montážní otvory na svislých prolisech, umožňují rychlé a těsné spasování listů. To je nejen usnadňuje montáž, ale i výrazně urychluje práci.



Tento produkt najdete v naší knihovně BP2 BIM pro architekty a projektanty  
<https://bp2.eu/cs/architekti>

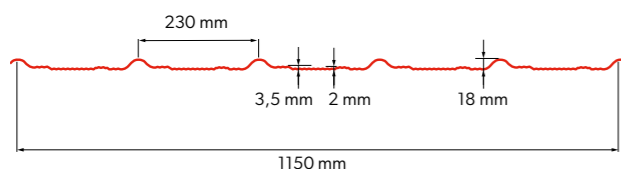

30/350

**FINN 2.0****Kompaktní plechové  
střešní krytiny FINN 2.0****FINN 2.0 - Technické parametry [mm]**

Efektivní šířka	<b>1150</b>
Celková šířka	<b>1190</b>
Tloušťka plechu	<b>0,5</b>
Celková výška profilu	<b>48</b>
Výška prolisu	<b>30</b>
Délka modulu	<b>350</b>
Účinná plocha (krytí) jednoho plátu	<b>0,805 m<sup>2</sup></b>
Hmota	<b>~ 4,5 kg/m<sup>2</sup></b>
Úhel sklonu střechy	<b>&gt;9°</b>

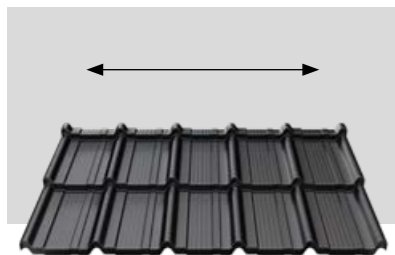
**SYMETRICKÝ PROFIL**

Konstrukce kompaktních střešních tašek FINN 2.0 umožňuje provádění montáže v libovolném směru (od levé nebo pravé strany).

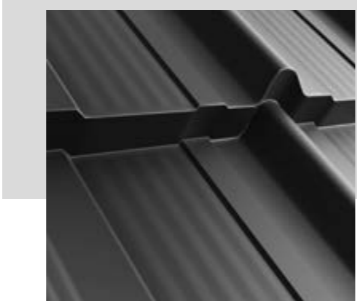
**PROFILOVÁNÍ MICRO RIB  
A 3D ŘEZÁNÍ**

FINN 2.0 je jako první plechová střešní krytina v naší nabídce dostupná s efektními podélnými prolisy MICRO RIB. Střešní krytiny FINN 2.0 jsou řezané v souladu s tvarem vlny, díky čemu je vodorovné spojení listů méně viditelné.

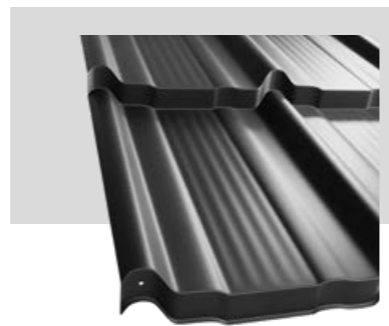
**PŘIPRAVENÉ MONTÁŽNÍ  
OTVORY**

Hotové montážní otvory na svislých prolisech, umožňují rychlé a těsné spasování listů. To je nejen usnadňuje montáž, ale i výrazně urychluje práci.

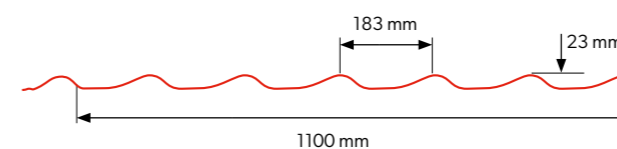

Tento produkt najdete v naší knihovně BP2 BIM pro architekty a projektanty  
<https://bp2.eu/cs/architekti>

**ALFA 2.0****Kompaktní plechové  
střešní krytiny ALFA 2.0**30/350  
35/350**ALFA 2.0 - Technické parametry [mm]**

Efektivní šířka	<b>1100</b>
Celková šířka	<b>1183</b>
Tloušťka plechu	<b>0,5</b>
Celková výška profilu	<b>53/58</b>
Výška prolisu	<b>30/35</b>
Délka modulu	<b>350</b>
Účinná plocha (krytí) jednoho plátu	<b>0,770 m<sup>2</sup></b>
Hmota	<b>~ 4,5 kg/m<sup>2</sup></b>
Úhel sklonu střechy	<b>&gt;9°</b>

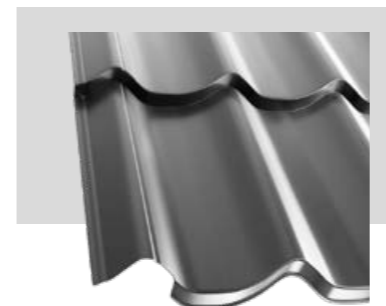
**EASY LINK**

Autorské řešení, díky kterému se listy k sobě hodí jakonikdy dřívě. Speciální řezání a profilování vnějšího reliéfu umožňuje, aby archy dokonale přiléhaly k sobě v místech, kde se stýkají.

**3D ŘEZÁNÍ**

Střešní krytiny ALFA 2.0 jsou řezané v souladu s tvarem vlny, díky čemu je vodorovné spojení listů méně viditelné.

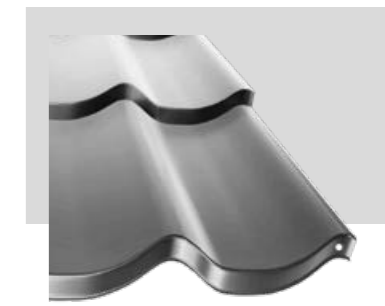
**PŘIPRAVENÉ MONTÁŽNÍ  
OTVORY**

Hotové montážní otvory na svislých prolisech, umožňují rychlé a těsné spasování listů. To je nejen usnadňuje montáž, ale i výrazně urychluje práci.



Tento produkt najdete v naší knihovně BP2 BIM pro architekty a projektanty  
<https://bp2.eu/cs/architekti>

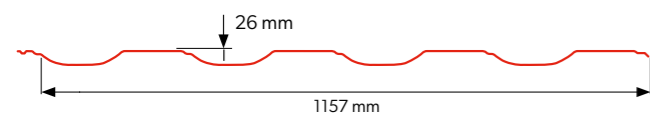
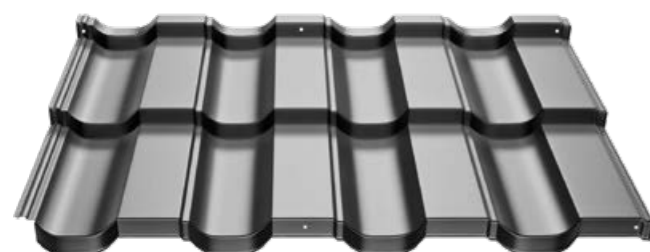

**HETA 2.0****Kompaktní plechové  
střešní krytiny HETA 2.0**30/350  
40/350**HETA 2.0 - Technické parametry [mm]**

Efektivní šířka	<b>1157</b>
Celková šířka	<b>1202</b>
Tloušťka plechu	<b>0,5</b>
Celková výška profilu	<b>56/66</b>
Výška prolisu	<b>30/40</b>
Délka modulu	<b>350</b>
Účinná plocha (krytí) jednoho plátu	<b>0,810 m<sup>2</sup></b>
Hmota	<b>~ 4,5 kg/m<sup>2</sup></b>
Úhel sklonu střechy	<b>&gt;9°</b>

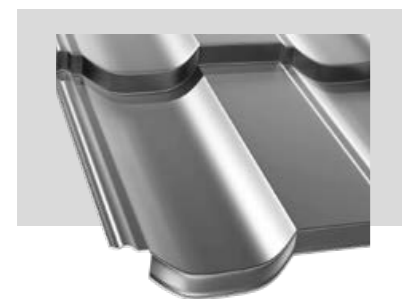
**EASY LINK**

Autorské řešení, díky kterému se listy k sobě hodí jakonikdy dřívě. Speciální řezání a profilování vnějšího reliéfu umožňuje, aby archy dokonale přiléhaly k sobě v místech, kde se stýkají.

**3D ŘEZÁNÍ**

Střešní krytiny HETA 2.0 jsou řezané v souladu s tvarem vlny, díky čemu je vodorovné spojení listů méně viditelné.

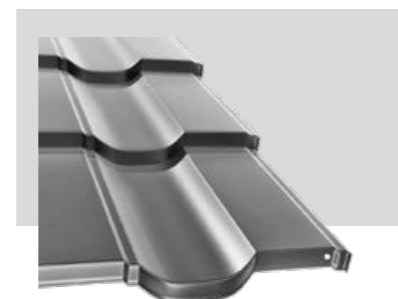
**PŘIPRAVENÉ MONTÁŽNÍ  
OTVORY**

Hotové montážní otvory na svislých prolisech, umožňují rychlé a těsné spasování listů. To je nejen usnadňuje montáž, ale i výrazně urychluje práci.

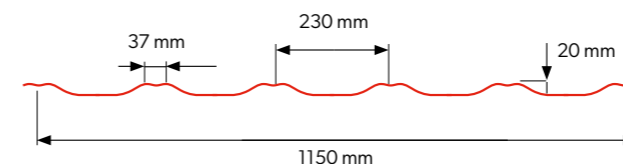
**GAMMA 2.0****Kompaktní plechové  
střešní krytiny GAMMA 2.0**30/350  
40/350**GAMMA 2.0 - Technické parametry [mm]**

Efektivní šířka	<b>1150</b>
Celková šířka	<b>1212</b>
Tloušťka plechu	<b>0,5</b>
Celková výška profilu	<b>50/60</b>
Výška prolisu	<b>30/40</b>
Délka modulu	<b>350</b>
Účinná plocha (krytí) jednoho plátu	<b>0,805 m<sup>2</sup></b>
Hmota	<b>~ 4,5 kg/m<sup>2</sup></b>
Úhel sklonu střechy	<b>&gt;9°</b>

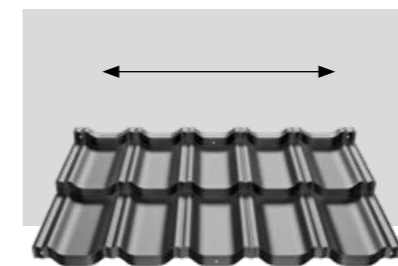
**SYMETRICKÝ PROFIL**

Konstrukce kompaktních střešních tašek GAMMA 2.0 umožňuje provádění montáže v libovolném směru (od levé nebo pravé strany).

**3D ŘEZÁNÍ**

Střešní krytiny GAMMA 2.0 jsou řezané v souladu s tvarem vlny, díky čemu je vodorovné spojení listů méně viditelné.

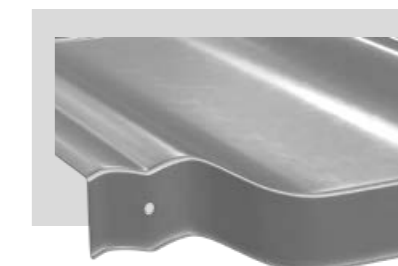
**PŘIPRAVENÉ MONTÁŽNÍ  
OTVORY**

Hotové montážní otvory na svislých prolisech, umožňují rychlé a těsné spasování listů. To je nejen usnadňuje montáž, ale i výrazně urychluje práci.



Tento produkt najdete v naší knihovně BP2 BIM pro architekty a projektanty  
<https://bp2.eu/cs/architekti>



Tento produkt najdete v naší knihovně BP2 BIM pro architekty a projektanty  
<https://bp2.eu/cs/architekti>



# STIGMA 2.0

## Kompaktní plechové střešní krytiny STIGMA 2.0

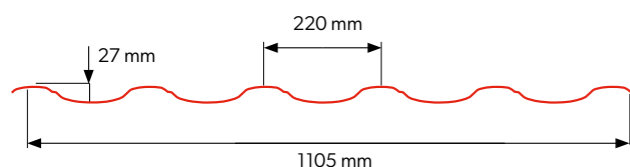
30/350  
40/350

### STIGMA 2.0 - Technické parametry [mm]

Efektivní šířka	1105
Celková šířka	1194
Tloušťka plechu	0,5
Celková výška profilu	57 / 67
Výška prolisu	30 / 40
Délka modulu	350
Účinná plocha (krytí) jednoho plátu	0,774 m <sup>2</sup>
Hmota	~ 4,5 kg/m <sup>2</sup>
Úhel sklonu střechy	>9°

### SYMETRICKÝ PROFIL

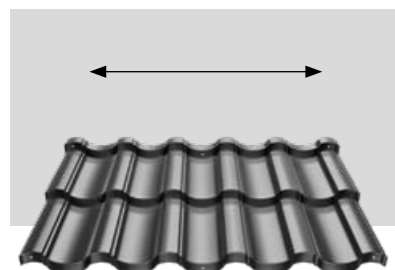

Konstrukce kompaktních střešních tašek STIGMA 2.0 umožňuje provádění montáže v libovolném směru (od levé nebo pravé strany).

### 3D ŘEZÁNÍ



Střešní krytiny STIGMA 2.0 jsou řezané v souladu s tvarem vlny, díky čemu je vodorovné spojení listů méně viditelné.

### PŘIPRAVENÉ MONTÁŽNÍ OTVORY



Hotové montážní otvory na svislých prolisech, umožňují rychlé a těsné spasování listů. To je nejen usnadňuje montáž, ale i výrazně urychluje práci.



Tento produkt najdete v naší knihovně BP2 BIM pro architekty a projektanty  
<https://bp2.eu/cs/architekti>



# BAVARIA<sup>ROOF</sup> 2.0

## Kompaktní plechové střešní krytiny BAVARIA Roof 2.0

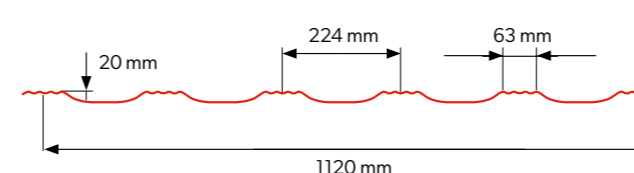
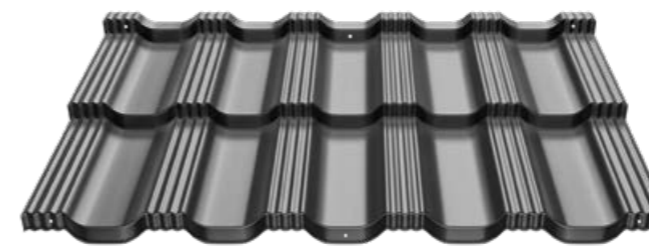
30/350  
40/350

### BAVARIA Roof 2.0 - Technické parametry [mm]

Efektivní šířka	1120
Celková šířka	1206
Tloušťka plechu	0,5
Celková výška profilu	50/60
Výška prolisu	30/40
Délka modulu	350
Účinná plocha (krytí) jednoho plátu	0,784 m <sup>2</sup>
Hmota	~ 4,5 kg/m <sup>2</sup>
Úhel sklonu střechy	>9°

### SYMETRICKÝ PROFIL

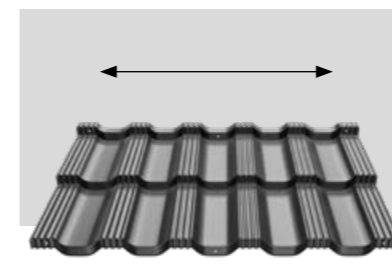

Konstrukce kompaktních střešních tašek BAVARIA Roof 2.0 umožňuje provádění montáže v libovolném směru (od levé nebo pravé strany).

### 3D ŘEZÁNÍ



Střešní krytiny BAVARIA Roof 2.0 jsou řezané v souladu s tvarem vlny, díky čemu je vodorovné spojení listů méně viditelné.

### PŘIPRAVENÉ MONTÁŽNÍ OTVORY

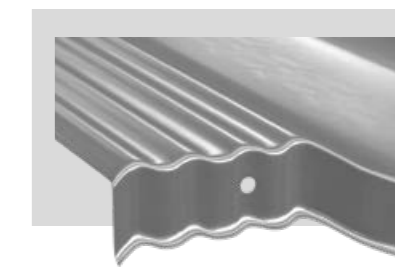

Hotové montážní otvory na svislých prolisech, umožňují rychlé a těsné spasování listů. To je nejen usnadňuje montáž, ale i výrazně urychluje práci.



Tento produkt najdete v naší knihovně BP2 BIM pro architekty a projektanty  
<https://bp2.eu/cs/architekti>





6.

## CLASSIC SERIES

70. FINN

71. ALFA

72. GAMMA

73. STIGMA

# CLASSIC SERIES

CLASSIC SERIES je série populárních plechových střešních krytin, řezaných na rozměr, ideálně přizpůsobených k projektu střechy.

Serie klasických plechových střešních tašek obsahuje výrobky se stabilizovanou pozicí na trhu: FINN, ALFA, GAMMA a STIGMA.

Nejdůležitější vlastnosti střešních tašek CLASSIC SERIES:

- Řezané na objednaný rozměr listy plechů jsou ideálně přizpůsobené pro konkrétní projekt střechy.
- Řezání 3D v souladu s tvarem vlny, které skrývá vodorovné spojení listů, významně spojuje estetiku s konečnou úpravou střechy.
- Hotové montážní otvory na svislých prolisech, umožňují rychlé spasování listů. To nejen usnadní montáž, ale značně urychlí práci (týká se verze s prolisem 30 mm a vyšším).
- EASY LINK patentované řešení zavedené v střešních taškách ALFA, díky kterému listy k sobě pasují jak nikdy dříve. Speciální vyřezání a vyprofilování krajního protlačení umožňuje ideální spasování listů v místě jejich styku.
- Dostupné ve všech barvách, tloušťkách a druzích povlaku.





25/350  
25/400  
30/350



Tento produkt najdete v naší knihovně BP2 BIM pro architektky a projektanty  
<https://bp2.eu/cs/architekti>

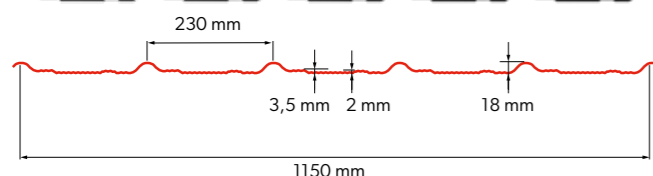
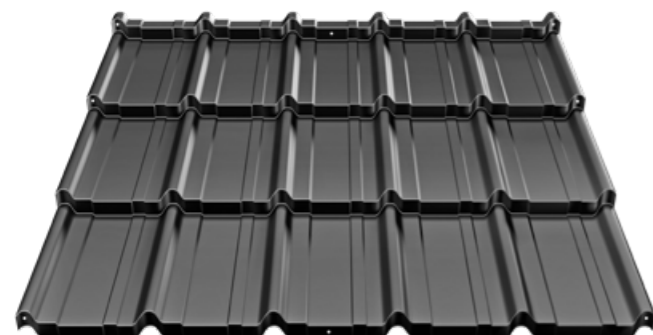

**FINN - Technické parametry [mm]**

Efektivní šířka	<b>1150</b>
Celková šířka	<b>1190</b>
Tloušťka plechu	<b>0,5</b>
Celková výška profilu	<b>43/48</b>
Výška prolisu pro modul 350	<b>25/30</b>
Výška prolisu pro modul 400	<b>25</b>
Délka tabule	<b>min. 1070 max. 6110</b>
Hmota	<b>~ 4,5 kg/m<sup>2</sup></b>
Délka záložky při dělení listů	<b>20</b>
Úhel sklonu střechy	<b>&gt;9°</b>



15/350  
15/400  
20/350  
20/400  
30/350  
35/350



Tento produkt najdete v naší knihovně BP2 BIM pro architektky a projektanty  
<https://bp2.eu/cs/architekti>

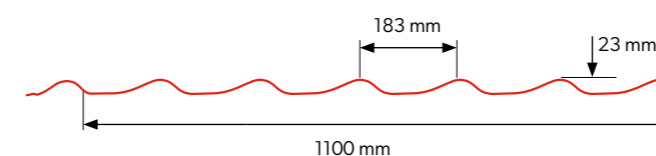

**ALFA - Technické parametry [mm]**

Efektivní šířka	<b>1100</b>
Celková šířka	<b>1183</b>
Tloušťka plechu	<b>0,5</b>
Celková výška profilu	<b>38/43/53/58</b>
Výška prolisu pro modul 350	<b>15/20/30/35</b>
Výška prolisu pro modul 400	<b>15/20</b>
Délka tabule	<b>min. 1160 max. 6010</b>
Hmota	<b>~ 4,5 kg/m<sup>2</sup></b>
Délka záložky při dělení listů	<b>60</b>
Úhel sklonu střechy	<b>&gt;9°</b>

**SYMETRICKÝ PROFIL**

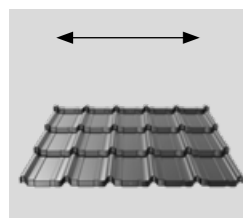

Provádění montáže libovolným směrem. Konstrukce klasických střešních krytin FINN umožňuje provádět montáž libovolným směrem (zleva nebo zprava).

**3D ŘEZÁNÍ**

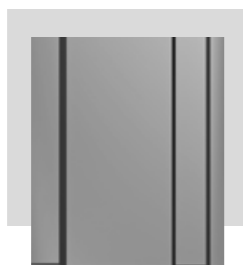

Střešní krytiny FINN jsou řezané v souladu s tvarem vlny, díky čemu je vodorovné spojení listů méně viditelné.

**PŘIPRAVENÉ MONTÁŽNÍ OTVORY**



Hotové montážní otvory na svislých prolisech, umožňují rychlé a těsné spasování listů. To je nejen usnadňuje montáž, ale i výrazně urychluje práci. (Pouze pro výšku ražby 30/40 mm).

**Seznam modulových listů**

Modul 350 mm	Modul 400 mm	Počet modulů
0,37	0,42	1
0,72	0,82	2
1,07	1,22	3
1,42	1,62	4
1,77	2,02	5
2,12	2,42	6
2,47	2,82	7
2,82	3,22	8
3,17	3,62	9
3,52	4,02	10
3,87	4,42	11
4,22	4,82	12
4,57	5,22	13
4,92	5,62	14
5,27	6,02	15
5,62	6,42	16
5,97	6,82	17
6,32	7,22	18
6,67		19
7,02		20
7,37		21

**EASY LINK**



Autorské řešení, díky kterému se listy k sobě hodí jakonikdy dřívě. Speciální řezání a profilování vnějšího reliéfu umožňuje, aby archy dokonale přiléhaly k sobě v místech, kde se stýkají.

**3D ŘEZÁNÍ**



Střešní krytiny ALFA jsou řezané v souladu s tvarem vlny, díky čemu je vodorovné spojení listů méně viditelné.

**PŘIPRAVENÉ MONTÁŽNÍ OTVORY**



Hotové montážní otvory na svislých prolisech, umožňují rychlé a těsné spasování listů. To je nejen usnadňuje montáž, ale i výrazně urychluje práci. (Pouze pro výšku ražby 30/35 mm).

**Seznam modulových listů**

Modul 350 mm	Modul 400 mm	Počet modulů
0,41	0,46	1
0,76	0,86	2
1,11	1,26	3
1,46	1,66	4
1,81	2,06	5
2,16	2,46	6
2,51	2,86	7
2,86	3,26	8
3,21	3,66	9
3,56	4,06	10
3,91	4,46	11
4,26	4,86	12
4,61	5,26	13
4,96	5,66	14
5,31	6,06	15
5,66	6,46	16
6,01	6,86	17
6,36	7,26	18
6,71		19
7,06		20
7,41		21



25/350  
25/400  
30/350  
40/350



Tento produkt najdete v naší knihovně BP2 BIM pro architektky a projektanty  
<https://bp2.eu/cs/architekti>

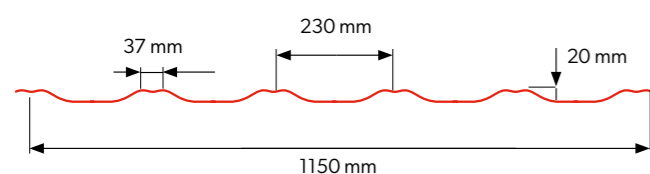
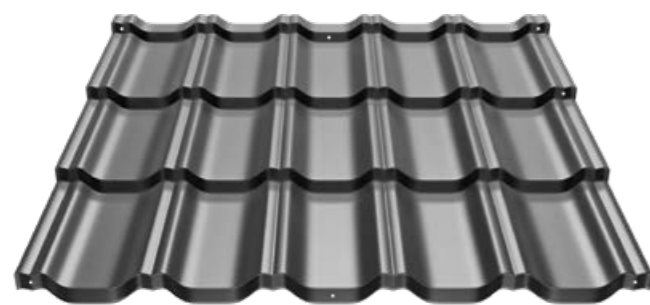

**GAMMA - Technické parametry [mm]**

Efektivní šířka	<b>1150</b>
Celková šířka	<b>1212</b>
Tloušťka plechu	<b>0,5</b>
Celková výška profilu	<b>45/50/60</b>
Výška prolisu pro modul 350	<b>25/30/40</b>
Výška prolisu pro modul 400	<b>25</b>
Délka tabule	<b>min. 1160 max. 6110</b>
Hmota	<b>~ 4,5 kg/m<sup>2</sup></b>
Délka záložky při dělení listů	<b>20</b>
Úhel sklonu střechy	<b>&gt;9°</b>



25/350  
25/400  
30/350  
40/350



Tento produkt najdete v naší knihovně BP2 BIM pro architektky a projektanty  
<https://bp2.eu/cs/architekti>

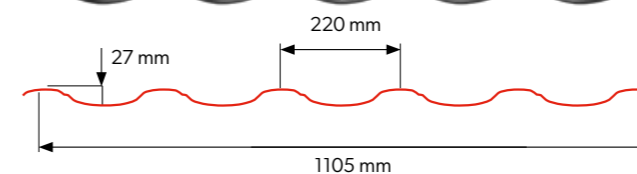

**STIGMA - Technické parametry [mm]**

Efektivní šířka	<b>1105</b>
Celková šířka	<b>1194</b>
Tloušťka plechu	<b>0,5</b>
Celková výška profilu	<b>52/57/67</b>
Výška prolisu pro modul 350	<b>25/30/40</b>
Výška prolisu pro modul 400	<b>25</b>
Délka tabule	<b>min. 1160 max. 6110</b>
Hmota	<b>~ 4,5 kg/m<sup>2</sup></b>
Délka záložky při dělení listů	<b>20</b>
Úhel sklonu střechy	<b>&gt;9°</b>

**SYMETRICKÝ PROFIL**

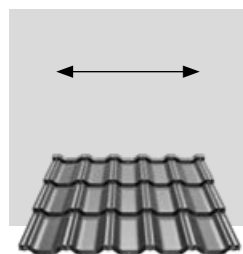

Provádění montáže libovolným směrem. Konstrukce klasických střešních krytin GAMMA umožňuje provádět montáž libovolným směrem (zleva nebo zprava).

**3D ŘEZÁNÍ**



Střešní krytiny GAMMA jsou řezané v souladu s tvarem vlny, díky čemu je vodorovné spojení listů méně viditelné.

**PŘIPRAVENÉ MONTÁŽNÍ OTVORY**

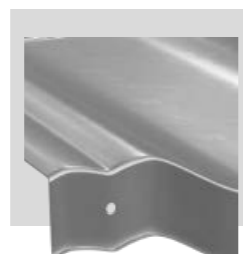

Hotové montážní otvory na svislých prolisech, umožňují rychlé a těsné spasování listů. To je nejen usnadňuje montáž, ale i výrazně urychluje práci. (Pouze pro výšku ražby 30/40 mm).

**Seznam modulových listů**

Modul 350 mm	Modul 400 mm	Počet modulů
0,37	0,42	1
0,72	0,82	2
1,07	1,22	3
1,42	1,62	4
1,77	2,02	5
2,12	2,42	6
2,47	2,82	7
2,82	3,22	8
3,17	3,62	9
3,52	4,02	10
3,87	4,42	11
4,22	4,82	12
4,57	5,22	13
4,92	5,62	14
5,27	6,02	15
5,62	6,42	16
5,97	6,82	17
6,32	7,22	18
6,67		19
7,02		20
7,37		21

**SYMETRICKÝ PROFIL**

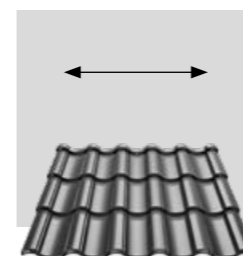

Provádění montáže libovolným směrem. Konstrukce klasických střešních krytin STIGMA umožňuje provádět montáž libovolným směrem (zleva nebo zprava).

**3D ŘEZÁNÍ**



Střešní krytiny STIGMA jsou řezané v souladu s tvarem vlny, díky čemu je vodorovné spojení listů méně viditelné.

**PŘIPRAVENÉ MONTÁŽNÍ OTVORY**

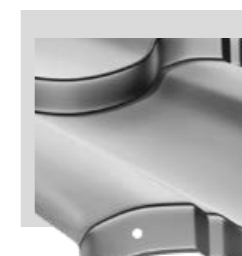

Hotové montážní otvory na svislých prolisech, umožňují rychlé a těsné spasování listů. To je nejen usnadňuje montáž, ale i výrazně urychluje práci. (Pouze pro výšku ražby 30/40 mm).

**Seznam modulových listů**

Modul 350 mm	Modul 400 mm	Počet modulů
0,37	0,42	1
0,72	0,82	2
1,07	1,22	3
1,42	1,62	4
1,77	2,02	5
2,12	2,42	6
2,47	2,82	7
2,82	3,22	8
3,17	3,62	9
3,52	4,02	10
3,87	4,42	11
4,22	4,82	12
4,57	5,22	13
4,92	5,62	14
5,27	6,02	15
5,62	6,42	16
5,97	6,82	17
6,32	7,22	18
6,67		19
7,02		20
7,37		21



7.

## RETRO SERIES

78. FINN RETRO

79. ALFA RETRO

80. GAMMA RETRO

81. STIGMA RETRO



RETRO SERIES je řada ekonomických střešních krytin ve formě plechů přizpůsobených designu střechy. Série obsahuje čtyři profily střešních tašek: FINN RETRO, ALFA RETRO, GAMMA RETRO a STIGMA RETRO.

Střešní krytiny RETRO SERIES jsou desky nařezané na míru, které dokonale ladí s designem střechy. Ekonomie produktu z něj dělá perfektní řešení pro velkoplošné stavby.



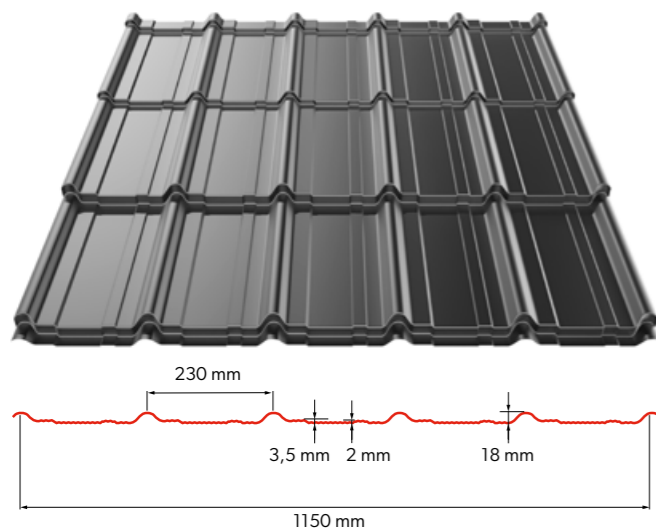

**FINN RETRO - Technické parametry [mm]**

Efektivní šířka	<b>1150</b>
Celková šířka	<b>1190</b>
Tloušťka plechu	<b>0,5</b>
Výška prolisu	<b>15</b>
Délka tabule	<b>min. 1700 max. 6110</b>
Hmota	<b>~ 4,5 kg/m<sup>2</sup></b>
Délka záložky při dělení listů	<b>110</b>
Úhel sklonu střechy	<b>&gt;9°</b>

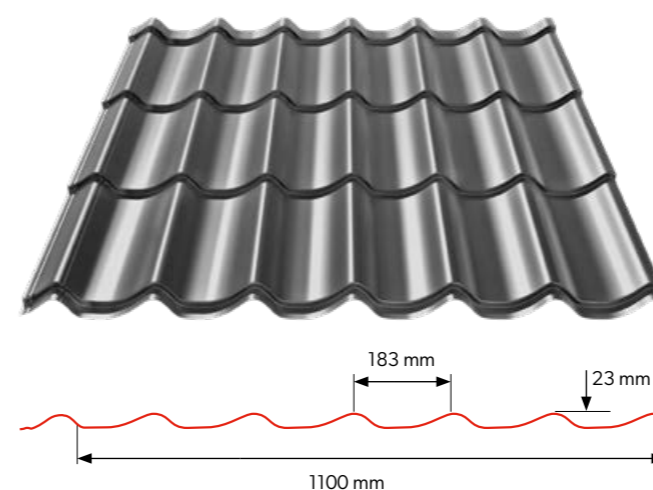

**ALFA RETRO - Technické parametry [mm]**

Efektivní šířka	<b>1100</b>
Celková šířka	<b>1183</b>
Tloušťka plechu	<b>0,5</b>
Výška prolisu	<b>15</b>
Délka tabule	<b>min. 1160 max. 6060</b>
Hmota	<b>~ 4,5 kg/m<sup>2</sup></b>
Délka záložky při dělení listů	<b>110</b>
Úhel sklonu střechy	<b>&gt;9°</b>

**ZÁLOŽKA**

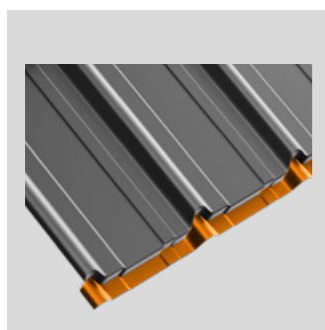

**SYMETRICKÝ PROFIL**

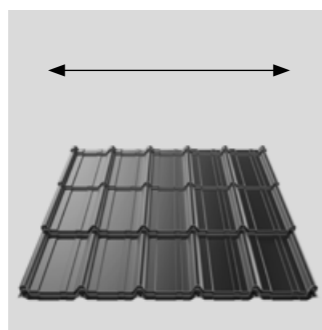

**Seznam modulových listů**

Modul 350 mm	Počet modulů
0,46	1
0,81	2
1,16	3
1,51	4
1,86	5
2,21	6
2,56	7
2,91	8
3,26	9
3,61	10
3,96	11
4,31	12
4,66	13
5,01	14
5,36	15
5,71	16
6,06	17
6,41	18
6,76	19
7,11	20

**ZÁLOŽKA**

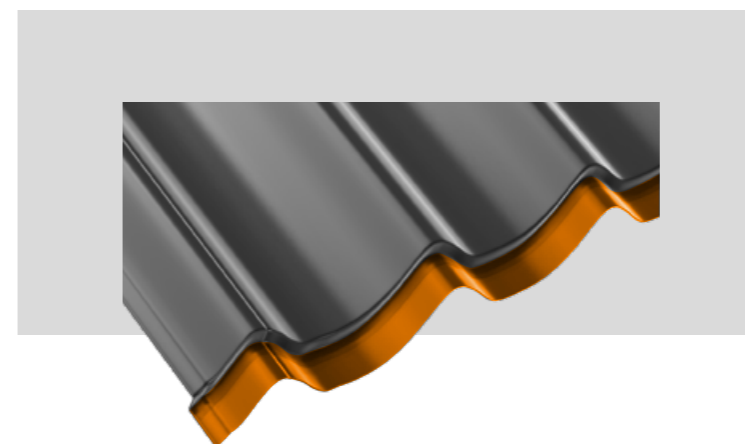

**Seznam modulových listů**

Modul 350 mm	Počet modulů
0,46	1
0,81	2
1,16	3
1,51	4
1,86	5
2,21	6
2,56	7
2,91	8
3,26	9
3,61	10
3,96	11
4,31	12
4,66	13
5,01	14
5,36	15
5,71	16
6,06	17
6,41	18
6,76	19
7,11	20



Tento produkt najdete v naší knihovně BP2 BIM pro architekty a projektanty <https://bp2.eu/cs/architekti>



Tento produkt najdete v naší knihovně BP2 BIM pro architekty a projektanty <https://bp2.eu/cs/architekti>



# GAMMA RETRO

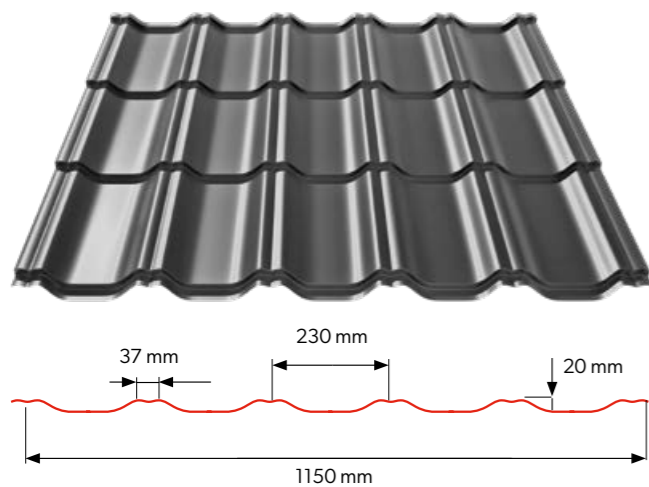

Technické parametry [mm]	
Efektivní šířka	1150
Celková šířka	1212
Tloušťka plechu	0,5
Výška prolisu	15
Délka tabule	min. 1160 max. 6060
Hmota	~ 4,5 kg/m <sup>2</sup>
Délka záložky při dělení listů	110
Úhel sklonu střechy	>9°

# STIGMA RETRO

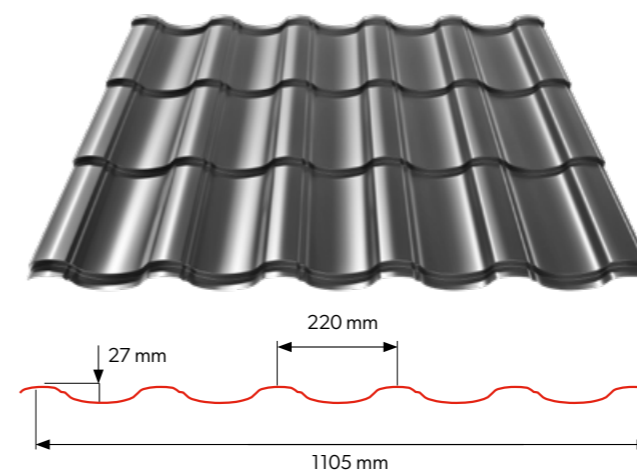

Technické parametry [mm]	
Efektivní šířka	1105
Celková šířka	1194
Tloušťka plechu	0,5
Výška prolisu	15
Délka tabule	min. 1160 max. 6060
Hmota	~ 4,5 kg/m <sup>2</sup>
Délka záložky při dělení listů	110
Úhel sklonu střechy	>9°

## ZÁLOŽKA

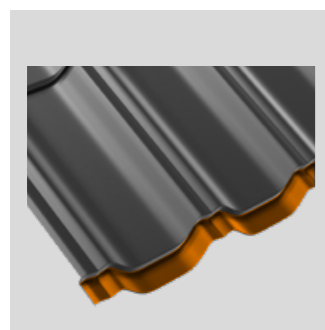

## SYMETRICKÝ PROFIL

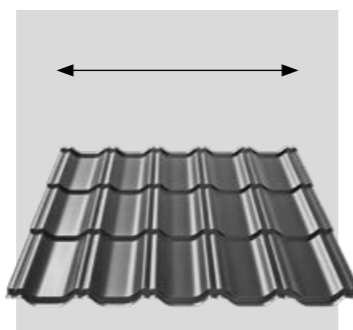

### Seznam modulových listů

Modul 350 mm	Počet modulů
0,46	1
0,81	2
1,16	3
1,51	4
1,86	5
2,21	6
2,56	7
2,91	8
3,26	9
3,61	10
3,96	11
4,31	12
4,66	13
5,01	14
5,36	15
5,71	16
6,06	17
6,41	18
6,76	19
7,11	20

## ZÁLOŽKA

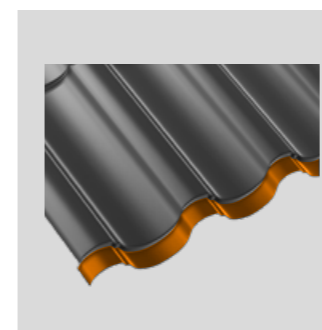

## SYMETRICKÝ PROFIL

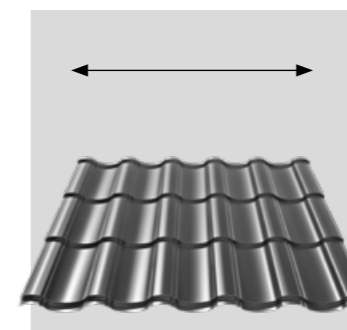

### Seznam modulových listů

Modul 350 mm	Počet modulů
0,46	1
0,81	2
1,16	3
1,51	4
1,86	5
2,21	6
2,56	7
2,91	8
3,26	9
3,61	10
3,96	11
4,31	12
4,66	13
5,01	14
5,36	15
5,71	16
6,06	17
6,41	18
6,76	19
7,11	20



Tento produkt najdete v naší knihovně BP2 BIM pro architekty a projektanty  
<https://bp2.eu/cs/architekti>



Tento produkt najdete v naší knihovně BP2 BIM pro architekty a projektanty  
<https://bp2.eu/cs/architekti>





# 8.

## Ocelové okapové systémy INGURI

84. Technické informace

85. Popis prvků

86. Výhody INGURI

90. Barevné provedení

91. Vstupní materiál



## Technické informace

Použití odpovídajícího okapového systému umožňuje efektivní odvádění vody ze střešní krytiny, což má klíčový význam pro její trvanlivost a funkčnost. Chrání také fasádu budovy před škodami způsobenými vlhkostí.

Systémy INGURI 125/87 a 150/100 jsou kompletní okapové systémy, vyráběné z oboustranně potažované oceli. Všechny prvky systému byly navrženy tak aby zajistily správné spasování a snadnou a rychlou montáž.

Tvar a hloubka žlabu zajišťuje účinné odvádění vody i v průběhu intenzivních a dlouhodobých srážek.

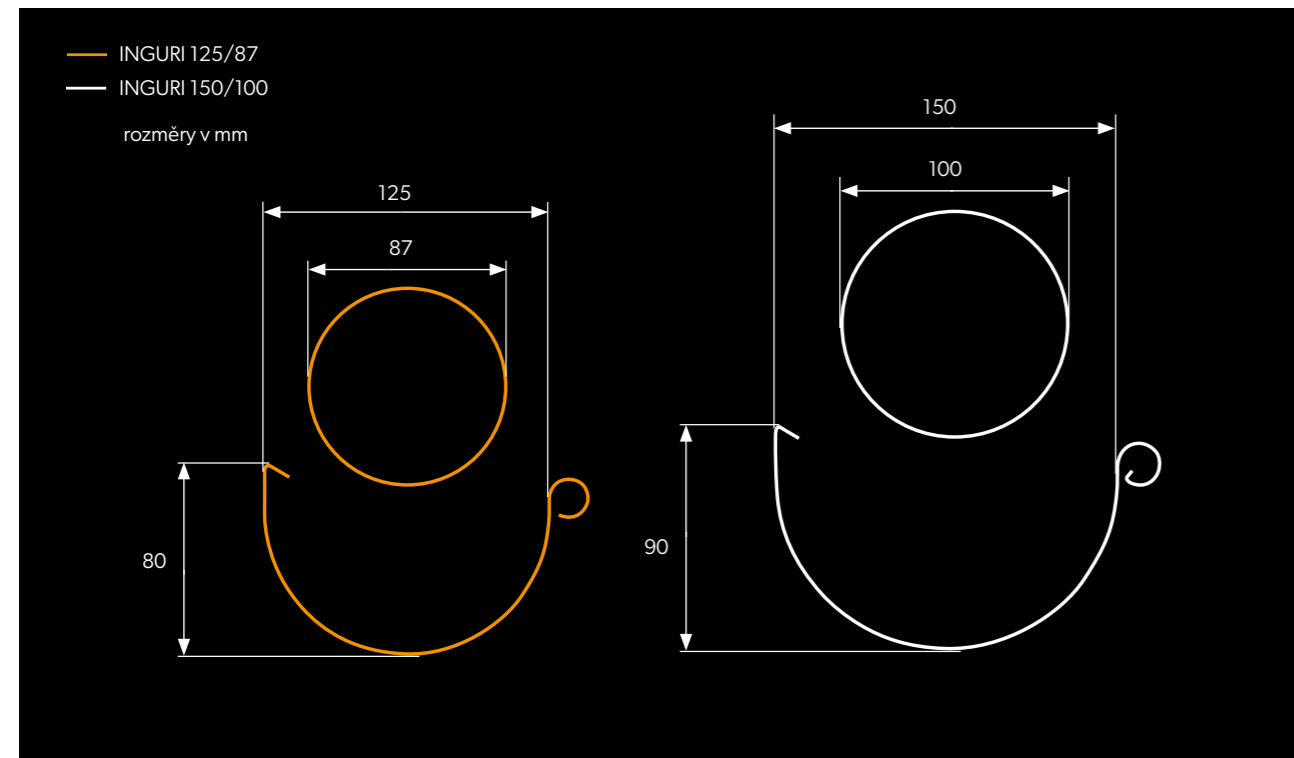

## Popis prvků

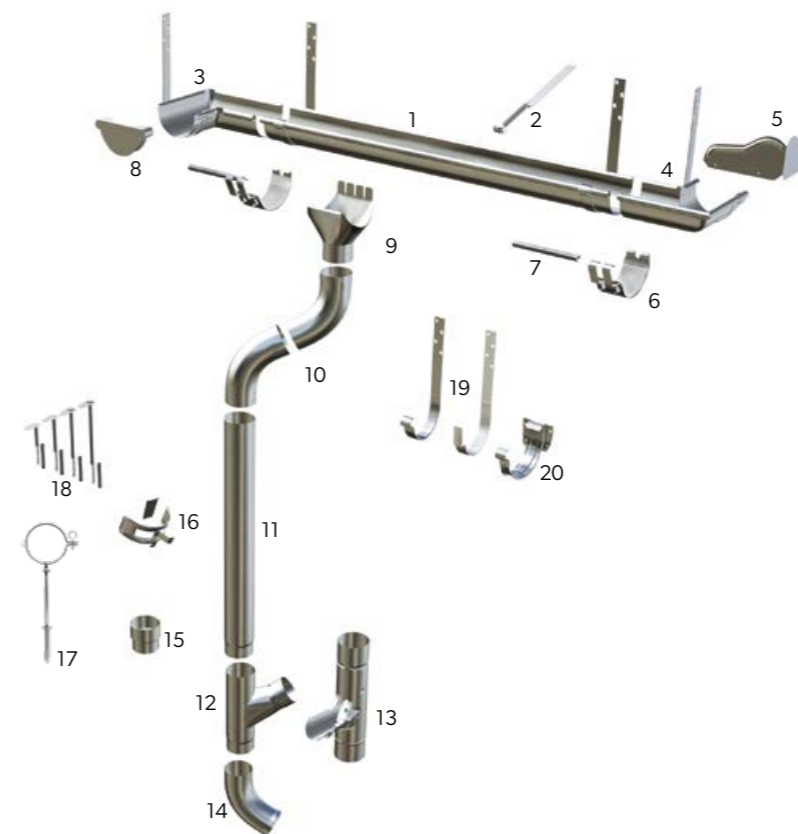

1	Okapový žlab
2	Úchyt žlabu
3	Žlabový kout
4	Žlabový roh
5	Zábrana přelítí
6	Žlabová spojka
7	Spojovací stabilizátor
8	Čelo žlabu
9	Odtok okapového žlabu
10	Koleno svodové roury
11	Svodová roura
12	Odskok do svodu (tee)
13	Zachytávač nečistot
14	Výtokové koleno
15	Svodová spojka
16	Objímka svodu
17	Objímka svodu na hmoždinku
18	Hmoždinky pro objímky
19	Rovný žlabový hák na krokve
20	Nástěnný žlabový hák

# Výhody okapového systému INGURI



## OCHRANA VAŠEHO DOMU

Použití správného žlabového systému, umožňuje efektivně odvádět vodu, ze střešní krytiny, což má klíčový význam pro její trvanlivost a funkčnost. Chrání rovněž fasádu stavby proti škodám způsobeným vlhkostí. Systémy INGURI 125/87 a 150/100 jsou kompletní okapové systémy, vyrobené z vysoce jakostní oceli s organickou nebo metalickou povrchovou vrstvou Aluzinc. Tento systém účinně ochrání váš dům.



## BEZVADNÁ NEPRODYŠNOST

Použitím spojovacího prvku se stabilizátorem, který je vybavený těsněním spojení systémových prvků je zaručena neprodyšnost i za proměnlivých atmosférických podmínek. Neprodyšné, pružné a pevné spoje chrání okapní žlab proti vypadnutí v důsledku termického zatížení, např. během silných mrazů. Doplněním okapu je dno vybavené těsněním s možností nýtování a přišroubování.



## VYDATNOST OKAPOVÉHO SYSTÉMU

Okapy systému INGURI jsou rozhodně hlubší než výrobky konkurence, i přes podobný průměr, taková konstrukce brání přelévání vody mimo okap, což je důležité během prudkých meteorologických jevů. Ergonomické okapy chrání fasádu proti stékancům



## VYSOKÁ ODOLNOST PROTI ATMOSFÉRICKÝM VLIVŮM

Plech o síle 0,6 mm je potažen organickou vrstvou. Vrstvu tvoří materiál s velmi vysokou odolností proti atmosférickým vlivům, mechanickému poškození a působení slunečního záření (UV) zodpovědných za ztrátu barvy. Systémy INGURI jsou vyráběny také z plechů Aluzinc 185, s další oboustrannou polymerovou vrstvou Easyfilm.



## KLID PO MNOHO LET

Na systém INGURI se vztahuje 30-letá záruka výrobce. Tak dlouhá záruční doba, je garancí kvality vstupního materiálu a mnohaletých zkušeností výrobce. Použitím materiálů s nejvyššími technickými parametry předáváme do rukou zákazníků výrobek, zajišťující klid po mnoho let



## SNADNÁ MONTÁŽ

Systém INGURI se skládá z ideálně sladěných prvků, díky čemu bude montáž snadná a rychlá. Kompletní systém okapních žlabů tvoří spojovací a upevňovací prvky, které zajistí spolehlivost a přesnost uchycení.



## INGURI NA CESTĚ

Dlouhé prvky jsou zabezpečené speciální fólií, díky které zůstává dodaný materiál nepoškozený. Přeprava okapů je realizována na vozidle vybaveném speciálními převozními balkónovými systémy, které garantují bezpečnost materiálu. Důležitá je rovněž efektivita, rychlost a flexibilita naší logistiky. To nám umožňuje zajistit servis dodávek na té nejvyšší úrovni.



## ŠIROKÁ PALETA BAREV

Nabídka obsahuje širokou paletu barev, díky které tvoří žlabový systém závěrečnou úpravu střechy. Příslušný výběr okapového systému zaručuje bezvadný výsledek investice a harmonii.



## KOMPLETNÍ NABÍDKA

Při zakoupení střešního pláště společně s okapovým systémem INGURI získáte delší záruku.

- \* 30 let povrchová úprava ULTIMAT [UTK]
- \* 40 let povrchová úprava HERCULIT [HC]



**OKAPOVÝ ŽLAB**

Tvar žlabu INGURI byl speciálně navržen tak, aby zajistil vysokou účinnost v odvádění vody. Má velkou hloubku a odpovídající profil, aby i během intenzivních srážek efektivně odváděl vodu ze střešní plochy bez rizika přelití. Okapové žlaby vyrábíme v standardních délkách 4 a 3 m.



**ŽLABOVÝ KOUT/ ŽLABOVÝ ROH**

Estetické a funkční spojení okapových žlabů v rozích budovy zajišťují rohové prvky. Naše nabídka obsahuje žlabový roh a žlabový kout v standardním úhlu 90°, jak rovněž verzi s úhlem 135°.



**ŽLABOVÁ SPOJKA**

Jednotlivé úseky okapového žlabu nebo žlabu s rohem se spojují pomocí žlabové spojky. Systémy INGURI byly vybavené přezkovými spojkami (západkový mechanismus) zajišťující pevné a trvalé spojení při rychlé a jednoduché montáži. Standardní vybavení spojky těsněním zaručuje těsnost spojení, a provedení prvku z plechu v identických barvách jak ostatní části systému zajišťuje vysokou estetiku. Spojka je standardně vybavená stabilizátorem, který dodatečně zpevňuje spojení.



**ODSKOK DO SVODU (TEE)**

Jestliže je nutné odvádění vody z dvou svodových rour do jednoho výtokového kolena, použijte odskok do svodu.



**VÝTOKOVÉ KOLENO**

Výchozím prvkem okapového systému je výtokové koleno, které odvádí vodu ze svodové roury. Nabízený výrobek má úhel 63° a průměr 87 nebo 100 mm.



**KOLENO SVODOVÉ ROURY**

Umožňuje přizpůsobení prvků systému k různým tvarům střechy a fasády. Nabízený výrobek je ohnutý pod úhlem 63°.



**SVODOVÁ ROURA**

Svodové roury systému INGURI mají průřez 87 a 100 mm. Standardní délka rour je 3 a 1 m. Připevnění k fasádě se provádí pomocí speciálních objímek zajišťujících odpovídající vzdálenost od zdi budovy.



**ROVNÝ ŽLABOVÝ HÁK NA KROKVE**

Rovný žlabový hák se montuje přímo na krokve střechy.



**NÁSTĚNNÝ ŽLABOVÝ HÁK**

Nástěnný žlabový hák to prvek připevnění okapového žlabu montovaný do čelní desky okapu.



**ZACHYTÁVAČ NEČISTOT**

Tento prvek ten zadržuje a umožňuje odstranění nečistot vpadajících do svodové roury spolu s vodou, např. listí, peří, malé větvičky. To pomáhá udržet průchodnost systému, a v důsledku jeho plnou funkčnost.



**ÚCHYT ŽLABU**

Prvek umožňující dodatečné připevnění okapového žlabu ke střešní konstrukci. Zabraňuje deformacím nebo stržení okapového žlabu vlivem velkého, např. v důsledku sesuvu nahromaděného sněhu ze střechy.



**ČELO ŽLABU**

Prvek pro uzavření okapového žlabu na jeho koncích. Nabízené čelo je velmi hluboké a dodatečně vybavená těsněním.



**OBJÍMKA SVODU / OBJÍMKA SVODU NA HMOŽDINKU**

Naše nabídka obsahuje dva typy objímek: s montážními otvory pod libovolně vybraný druh připevnění a přizpůsobené k speciálnímu připevňovacímu prvku.



**SVODOVÁ SPOJKA**

Svodové roury jsou spojované pomocí svodové spojky. Pečlivé vykonání tohoto prvku způsobuje, že v místě spoje nehrozí protékání.



**HMOŽDINKY PRO OBJÍMKY**

Dodáváme hmoždinky pro objímky v třech délkách: 160, 250 a 300 mm.



**ZÁBRANA PŘELITÍ**

Zábrana přelití zabraňuje přelití vody přes roh žlabu. Má to význam zvláště v situaci, kdy je namontovaná na žlabový kout, který přijímá velké množství vody z košového žlabu. Plní také ozdobnou funkci.

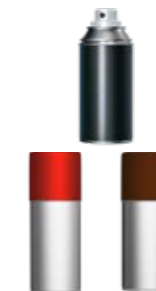

**PŘÍSLUŠENSTVÍ**

Zajišťujeme dostupnost příslušenství k okapovým systémům: protiskluzový sprej, silikony, opravný lak.

# Barevné provedení

## INGURI

Žlaby INGURI jsou vyrobeny z plechu na bázi žárově zinkované vsázky, která je po chemickém čištění a pasivaci pokryta více vrstvami antikorozičního a dekorativního organického nátěru. Tloušťka plechu je 0,6 mm, zatímco organická vrstva je materiál s velmi vysokou odolností vůči povětrnostním vlivům a vůči mechanickému poškození a slunečnímu záření (UV) odpovídajícímu za ztrátu barvy.



Tloušťka povlaku lakového	Tloušťka zinkového povlaku	Odolnost vůči korozi	Odolnost vůči UV záření	Záruční doba (v letech)
<b>50 µm</b>	<b>275 g/m<sup>2</sup></b>	<b>RC4</b>	<b>RUV3</b>	<b>30</b>

## Aluzinc INGURI [AZ 185]

Je to ocelový plech oboustranně potažený slitinou hliníku a zinku v procesu blízkém žárovému zinkování. Díky tomu splňuje nejpřísnější požadavky na odolnost plechů proti atmosférické korozi a korozi ve vlhkém prostředí. Navíc má ochranný polymerový povlak Easyfilm, který chrání rovněž ocelové hrany v svitcích a zvyšuje estetiku povrchu.



Tloušťka povlaku	Odolnost vůči korozi	Odolnost vůči UV záření	Záruční doba (v letech)
<b>185 g/m<sup>2</sup></b>	<b>RC3</b>	<b>nelze použít</b>	<b>15</b>

! \* Bílá barva je dostupná pouze pro systém INGURI 150/100.

! Technologie tisku neumožňuje věrné zobrazení barev, proto mají představené barvy orientační charakter a mohou se lišit od skutečných barev.

! Podrobné záruční podmínky jsou popsány v záručním listě.

# Vstupní materiál

Dodavateli materiálu na výrobu okapových žlabů INGURI jsou renomované ocelářské koncerny, dodávající ocel nejvyšší kvality v podobě plechů Aluzinc – pozinkovaných a potažených – stanovičích vsázkový materiál na výrobu okapových žlabů.

Pečlivý výběr dodavatele vsázkového materiálu má podstatný vliv na kvalitu a trvanlivost výrobku. Projevuje se to jeho odolností vůči korozi a vyblednutí barev.

Proto mají okapové systémy INGURI tak dlouhou záruční dobu.

## Průřez potahovaného plechu

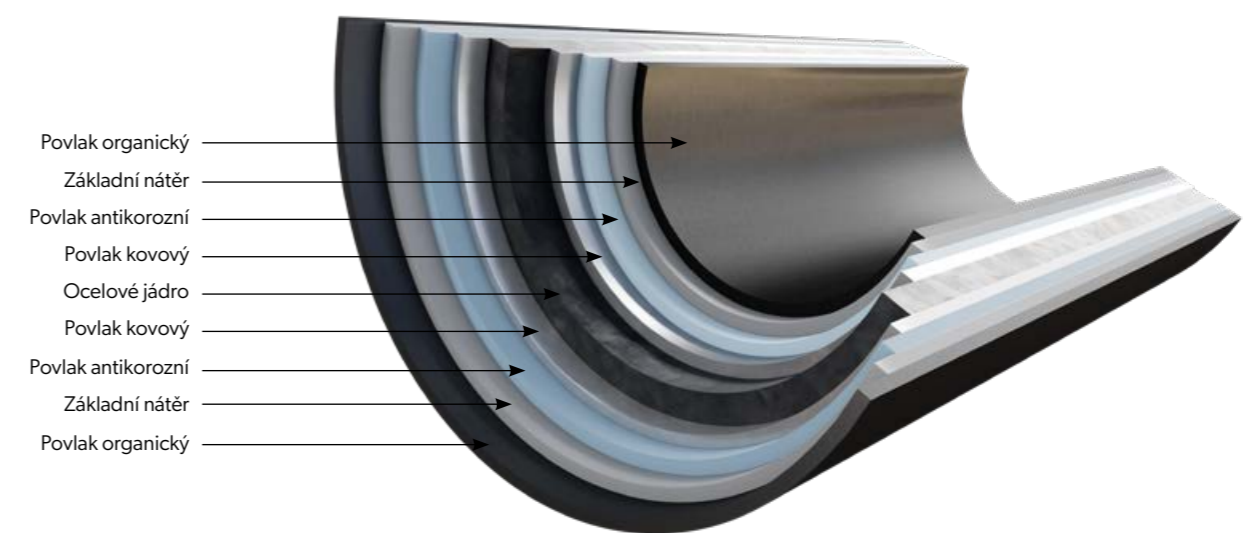

## Průřez plechu Aluzinc

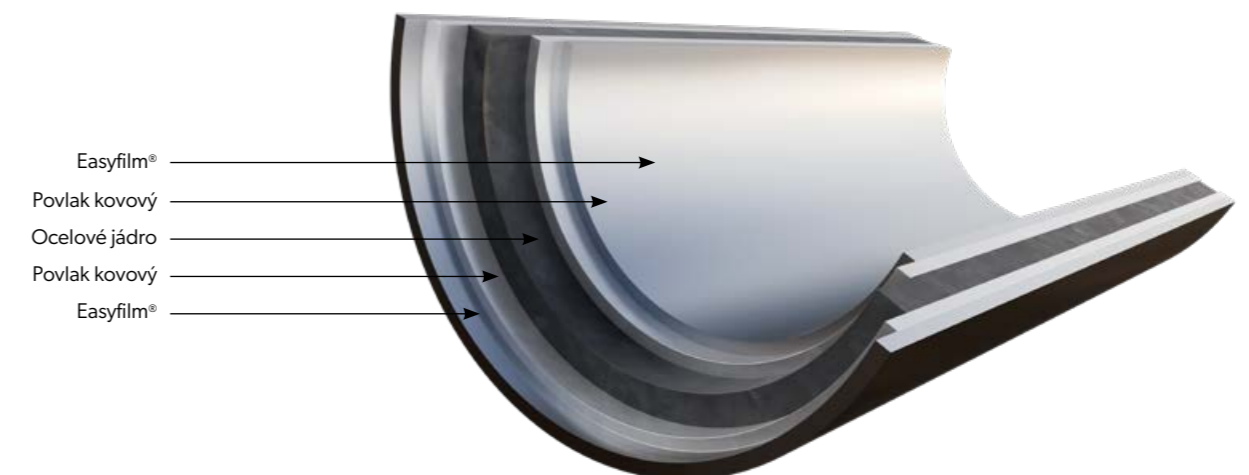



# 9.

## Klempířské zpracování a Příslušenství

94. Nové klempířské zpracování

96. Klempířské zpracování

100. Příslušenství

# Nové klempířské zpracování



**Závětrná lišta ADAPT**  
- NOVINKA



Tloušťka plechu	<b>0.5 mm</b>
Délka	<b>550 mm</b>
Výška	<b>240-320 mm</b>



**Závětrná lišta ADAPT**  
- NOVINKA



Tloušťka plechu	<b>0.5 mm</b>
Délka	<b>550 mm</b>
Výška	<b>240-320 mm</b>



**Závětrná lišta III**  
- NOVINKA



Tloušťka plechu	<b>0.5 mm</b>
Délka	<b>2000 mm</b>
výška pokrytí/ celková	<b>140 mm/ 150 mm</b>



**Závětrná lišta II**  
- NOVINKA



Tloušťka plechu	<b>0.5 mm</b>
Délka	<b>2000 mm</b>
výška pokrytí/ celková	<b>140 mm/ 150 mm</b>



**Závětrná lišta II**  
- NOVINKA



Tloušťka plechu	<b>0.5 mm</b>
Délka	<b>2000 mm</b>
výška pokrytí/ celková	<b>140 mm/ 150 mm</b>



**Hřebenač s odvětráním**  
- NOVINKA



Tloušťka plechu	<b>0.5 mm</b>
Délka	<b>1088 mm</b>
Výška	<b>85 mm</b>



**Úžlabní plech**  
- NOVINKA



Tloušťka plechu	<b>0.5 mm</b>
Délka	<b>2000 mm</b>
Výška	<b>95 mm</b>



**Úžlabní plech**  
- NOVINKA



Tloušťka plechu	<b>0.5 mm</b>
Délka	<b>2000 mm</b>
Výška	<b>95 mm</b>

# Klempířské zpracování



Hřebenáč IZI

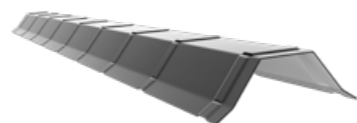

Tloušťka plechu	<b>0.5 mm</b>
Délka	<b>2000 mm</b>
Výška	<b>75 mm</b>



Hřebenáč ZET

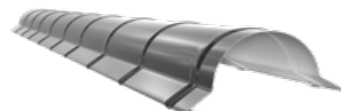

Tloušťka plechu	<b>0.5 mm</b>
Délka	<b>1950 mm</b>
Výška	<b>75 mm</b>

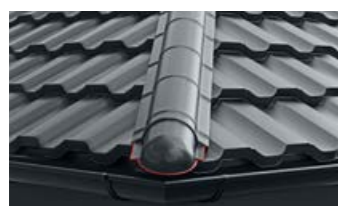

Ukončení hřebenáče na valbu



Tloušťka plechu	<b>0.5 mm</b>
Délka	<b>220 mm</b>
Výška	<b>80 mm</b>



Trapézový hřebenáč



Tloušťka plechu	<b>0.5 mm</b>
Délka	<b>2000 mm</b>
Výška	<b>90 mm</b>



Oblý hřebenáč

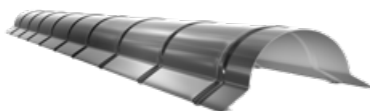

Tloušťka plechu	<b>0.5 mm</b>
Délka	<b>2000 mm</b>
Výška	<b>75 mm</b>

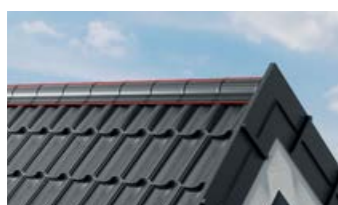

Široký oblý hřebenáč

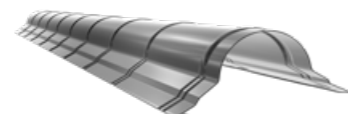

Tloušťka plechu	<b>0.5 mm</b>
Délka	<b>2000 mm</b>
Výška	<b>109 mm</b>



Startovací nadokapní pás

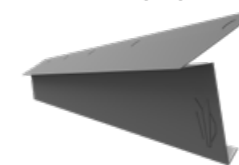

Tloušťka plechu	<b>0.5 mm</b>
Délka	<b>2000 mm</b>
Výška	<b>155 mm</b>

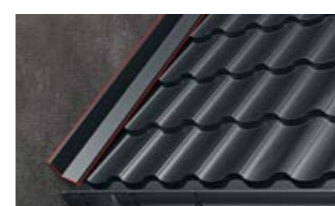

Oplechování ke zdi I

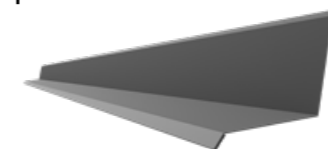

Tloušťka plechu	<b>0.5 mm</b>
Délka	<b>2000 mm</b>
Výška	<b>125 mm</b>

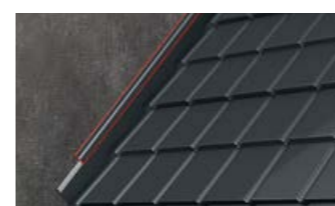

Dilatační lišta



Tloušťka plechu	<b>0.5 mm</b>
Délka	<b>2000 mm</b>
Výška	<b>65 mm</b>



Oplechování ke zdi s dilatační lištou

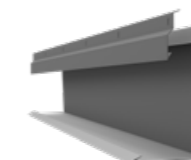

Tloušťka plechu	<b>0.5 mm</b>
Délka	<b>2000 mm</b>
Výška	<b>135 mm</b>



Univerzální ventilační prvek



Tloušťka plechu	<b>0.5 mm</b>
Délka	<b>2000 mm</b>
Výška	<b>26 mm</b>



Výchozí profil k ZET LOOK



Tloušťka plechu	<b>0.5 mm</b>
Délka	<b>120 mm</b>
Výška	<b>49 mm</b>

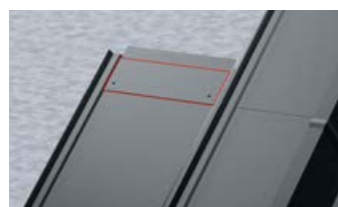

Spojovací prvek střešních panelů

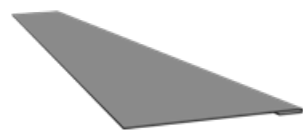

Tloušťka plechu	<b>0.5 mm</b>
Délka	<b>500 mm</b>
Výška	<b>120 mm</b>



Okapová lišta



Tloušťka plechu	<b>0.5 mm</b>
Délka	<b>2000 mm</b>
Výška	<b>20 mm</b>



Nadokapní pás

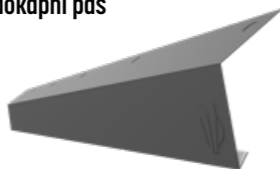

Tloušťka plechu	<b>0.5 mm</b>
Délka	<b>2000 mm</b>
Výška	<b>120 mm</b>



Univerzální podžlabový pás / prodloužení závětrné lišty

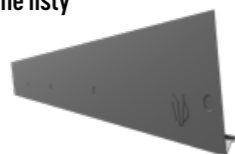

Tloušťka plechu	<b>0.5 mm</b>
Délka	<b>2000 mm</b>
Výška	<b>190 mm</b>

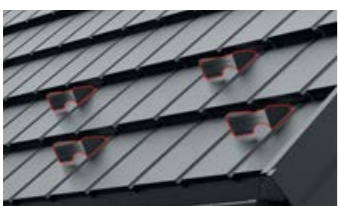

Zachycovač sněhu



Tloušťka plechu	<b>0.5 mm</b>
Délka	<b>196 mm</b>
Výška	<b>70 mm</b>

Značka BP2 se neustále vyvíjí a přizpůsobuje produkty potřebám svých zákazníků, proto jsme aktualizovali naši nabídku oplechování, které poskytuje časově úspornou práci na střeše, záruku solidního zpracování a nejvyšší estetiku. Jejich profesionální instalace je klíčem k úspěchu dobře provedených střešních detailů.



**BP2 - Klempířské zpracování, podrobnosti, výhody, rozměry.**  
Naskenujte kód a zjistíte více.



## Upevňovací prvky



**Farmářské vruty TORX** - samovrtné šrouby s podložkou EPDM pro upevnění plechů, střešních krytin a oplechování na dřevěný podklad. Šrouby typu farmer s nátrubkem TX.



**Farmářské vruty** - samovrtné vruty s podložkou EPDM pro upevnění plechů, střešních krytin a oplechování na dřevěný podklad. Farmářský typ vrutu.



**Samovrtné vruty** - Samovrtný vrut pro překrývající se upevnění tenkých plechů.



**Montážní vruty** - Samořezný vrut pro upevnění ocelových dílů k profilům a překrývajícím se ocelovým dílům.



**Šrouby do sendvičových panelů** - Samovrtný šroub s hliníkovou podložkou EPDM pro upevnění sendvičových panelů na ocelový podklad.

UPEVNĚVACÍ PRVKY	Rozměr	Jednotka
	[mm]	
Farmářské vruty	4,8 x 19	250 kus
Farmářské vruty	4,8 x 35	250 kus
Farmářské vruty	4,8 x 55	200 kus
Farmářské vruty TORX	4,8 x 35	250 kus
Samovrtné šrouby max. max. 3,0 mm	4,8 x 19	250 kus
Samovrtné šrouby max. max. 5,0 mm *	5,5 x 25	250 kus
Samovrtné šrouby max. max. 12,0 mm *	5,5 x 32	250 kus
Montážní šrouby L	4,2 x 32	500 kus

\* Výrobek je dostupný na objednávku

## Střešní komunikace



**Komínová lávka** - Komínová lávka s velkým protiskluzovým povrchem. K dispozici v délkách od 0,4 do 3,0 m. Bezpečnostní šířka - 250 mm.



**Komínový schůdek** - Střešní schod je jednou ze součástí komunikačního systému na šikmé střeše. Skládá se z pevného montážního dílu, protiskluzového povrchu pro nášlap a madla.



**Sněhové zábrany** - Systém sněhových zábran je stabilním a účinným řešením, které zabraňuje sesouvání masy sněhu ze střechy.

STŘEŠNÍ KOMUNIKACE	Jednotka
Sněholam 2,00 m	kus
Sněholam trubkový LAMBDA 2.0 / IZI 2,0 m	komplet
Držák sněholamu pro trapézový plech	kus
Držák sněholamu pro plechové krytiny	kus
Držák sněholamu pro modulová plechová střecha IZI	kus
Komínová lávka 0,40 m	kus
Komínová lávka 0,60 m	kus
Komínová lávka 0,80 m	kus
Komínová lávka 1,00 m	kus
Komínová lávka 2,0 m	kus
Komínová lávka 3,0 m	kus
Kolíbka ke komínové lávce	kus
Vzpěra lávky/schůdku pro trapézový plech	kus
Vzpěra lávky/schůdku pro plechové krytiny	kus
Komínový schůdek	kus
Kolíbka (montovaná na zed') ke komínové lávce	kus
Držák komínové lávky	kus

## Těsnění, ventilační komínky



**Profilované těsnění** - profily ve tvaru odpovídajícímu profilu střešní krytiny s otvory jsou určeny k ochraně střešních mezer.



**Hřebenová páska** - Paropropustná hřebenová páska se používá k utěsnění a odvětrání hřebene.



**Pokrývačský silikon** - plasticky pružný jednosložkový pryžový střešní tmel pro utěsnění oplechování.



**Ventilační komínek** - ventilační komíny se používají jako koncový prvek gravitačního větracího potrubí v budovách - jsou alternativou zděných větracích komínů.

TĚSNĚNÍ, VENTILAČNÍ KOMÍNKY	Rozměr	Jednotka
	[mm]	
Profilované těsnění ALFA, T14, T18, T18 ECO hřeben	~ 1000	kus
Profilované těsnění ALFA, T14, T18, T18 ECO komplet	~ 1000	komplet
Profilované těsnění FINN, STIGMA, HETA, GAMMA/ZET, BAVARIA hřeben	~ 1000	kus
Profilované těsnění FINN, STIGMA, HETA, GAMMA/ZET, BAVARIA komplet	~ 1000	komplet
Profilované těsnění T35, T35 ECO, T55, T60 hřeben	~ 1000	kus
Profilované těsnění T35, T35 ECO, T50, T55 komplet	~ 1000	komplet
Profilované těsnění T60 komplet	~ 1000	komplet
Klínové těsnění	1000	kus
Klínové rozpínací těsnění PURS	1000	kus
Hřebenová páska ALU	240 mm x 5 mb	mb
Pokrývačský silikon	280 ml	kus
Ventilační komínek PLECHOVÁ STŘEŠNÍ KRYTINA, ZET - nezateplený	Ø 125	kus
Ventilační komínek PLECHOVÁ STŘEŠNÍ KRYTINA, ZET - zateplený	Ø 125	kus
Ventilační komínek pro trapézové plechy - nezateplený	Ø 125	kus
Ventilační komínek pro trapézové plechy - zateplený	Ø 125	kus
Ventilační komínek pro modulová plechová střeška IZI	Ø 110	kus

## Fólie, membrány, laky a světlíky



**Membrány** - Střešní membrány se používají jako předstřešní vrstva pod šikmé střešní krytiny. Zabraňují pronikání deště a sněhu do tepelné izolace a střešní konstrukce.



**Barvy a laky** - K ochraně řezných hran a případnému poškození krycí fólie při instalaci se používají odpovídající laky.



**Světlíky** - profilované polykarbonátové desky pro střešní krytiny a stěny. Vyznačují se výjimečnými pevnostními vlastnostmi - vynikající průhledností, zachováním tvaru při vysokých teplotách a odolností proti nárazu.

FÓLIE, MEMBRÁNY, LAKY A SVĚTLÍKY	Rozměr	Jednotka
Střešní membrána BP2 Protect 100 g	1,6 m x 50 mb	m <sup>2</sup>
Střešní membrána BP2 Protect 120 g	1,6 m x 50 mb	m <sup>2</sup>
Střešní membrána BP2 Protect 140 g	1,6 m x 50 mb	m <sup>2</sup>
Folie - 265 g	1,6 m x 25 mb	m <sup>2</sup>
Opravný lak spray	150 ml	kus
Opravný lak spray plechovka	200 ml	kus
Střešní světlík T18 ECO celková šířka 1,169 m délka 3 m	3,507	m <sup>2</sup> c
Střešní světlík T18 celková šířka 1,117 m délka 3 m	3,351	m <sup>2</sup> c
Střešní světlík T35 celková šířka 1,105 m délka 3 m	3,315	m <sup>2</sup> c



# 10.

## Trapézové plechy

106. T7, T14

107. T18, T18 ECO

108. T35, T35 ECO

109. T50, T55

110. T60, T80

111. T130, T135-930

112. T135-950, T153

113. T160, T200

# T7

Technické parametry [mm]	
Efektivní šířka	1177
Celková šířka	~1210
Výška profilu	7,0
Tloušťka plechu	0,5–1,0
Maximální délka tabule	6000

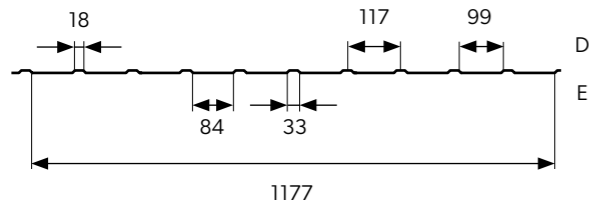
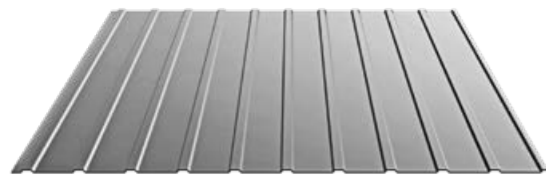

# T14

Technické parametry [mm]	
Efektivní šířka	1100
Celková šířka	~1161
Výška profilu	13
Tloušťka plechu	0,5–1,0
Maximální délka tabule	8000

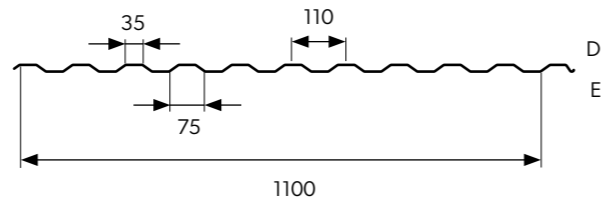
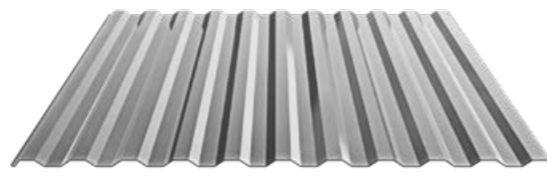

# T18

Technické parametry [mm]	
Efektivní šířka	1075
Celková šířka	~1125
Výška profilu	17
Tloušťka plechu	0,5–1,0
Maximální délka tabule	12 000

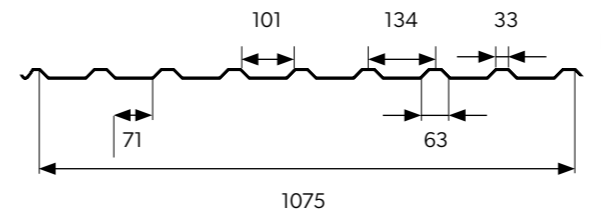
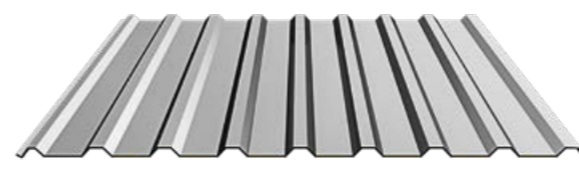

# T18 ECO

Technické parametry [mm]	
Efektivní šířka	1125
Celková šířka	~1173
Výška profilu	17
Tloušťka plechu	0,5–1,0
Maximální délka tabule	12 000

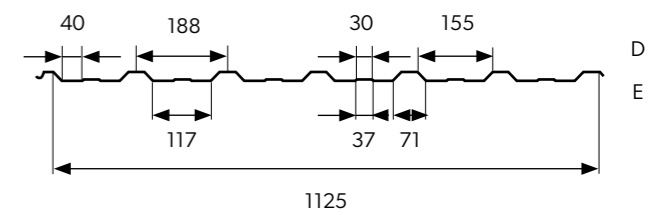
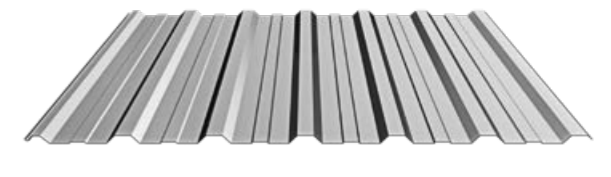

Nabízíme perforaci trapézových plechů. Podrobnosti (tvar, velikost, rozmístění otvorů a jiné) jsou dohadované individuálně s obchodním oddělením.  
**Viac informácií nájdete na strane 160.**



Tento produkt najdete v naší knihovně BP2 BIM pro architektky a projektanty  
<https://bp2.eu/cs/architekti>



# T35

Technické parametry [mm]	
Efektivní šířka	1065
Celková šířka	~1106
Výška profilu	34
Tloušťka plechu	0,5–1,0
Maximální délka tabule	12 000

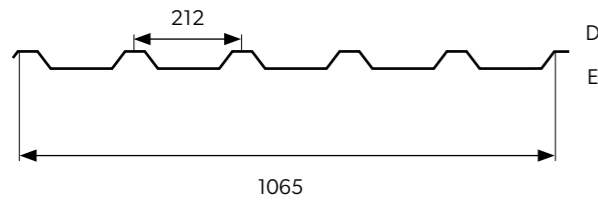
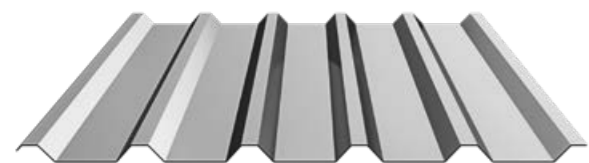

# T35 ECO

Technické parametry [mm]	
Efektivní šířka	1080
Celková šířka	~1120
Výška profilu	34
Tloušťka plechu	0,5–1,0
Maximální délka tabule	12 000

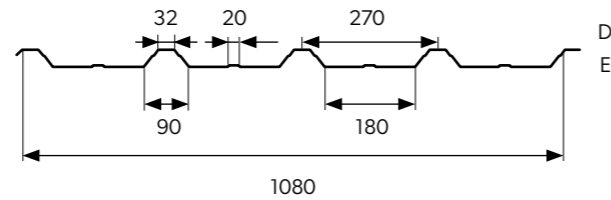
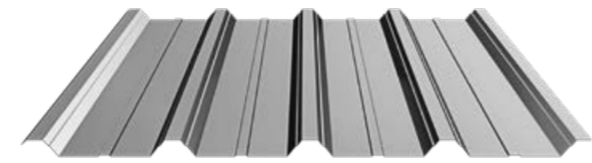

# T50

Technické parametry [mm]	
Efektivní šířka	1055
Celková šířka	~1100
Výška profilu	47
Tloušťka plechu	0,5–1,0
Maximální délka tabule	12 000

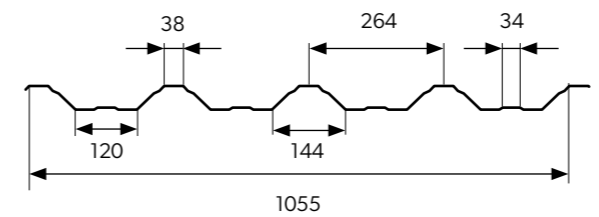
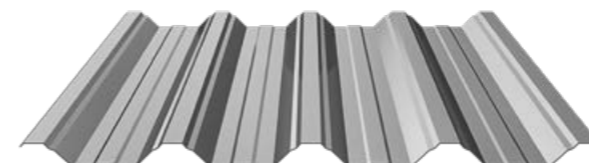

# T55

Technické parametry [mm]	
Efektivní šířka	1020
Celková šířka	~1054
Výška profilu	53
Tloušťka plechu	0,5–1,0
Maximální délka tabule	12 000

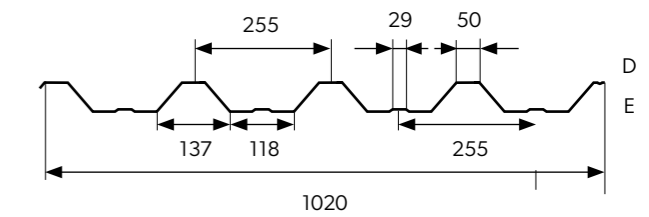
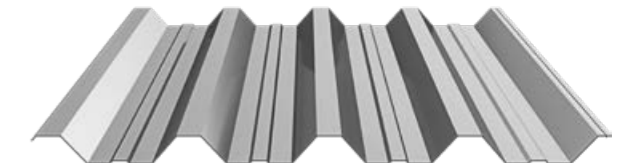

Nabízíme perforaci trapézových plechů. Podrobnosti (tvar, velikost, rozmístění otvorů a jiné) jsou dohadované individuálně s obchodním oddělením.  
**Viac informácií nájdete na strane 160.**



Tento produkt najdete v naší knihovně BP2 BIM pro architektky a projektanty  
<https://bp2.eu/cs/architekti>



# T60

Technické parametry [mm]	
Efektivní šířka	1002
Celková šířka	~1040
Výška profilu	61
Tloušťka plechu	0,7-1,25
Maximální délka tabule	12 000

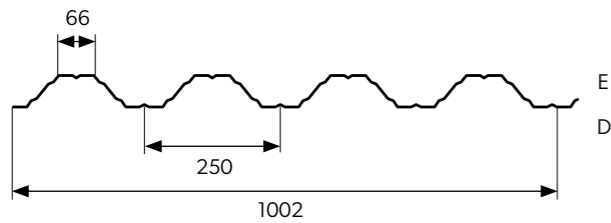
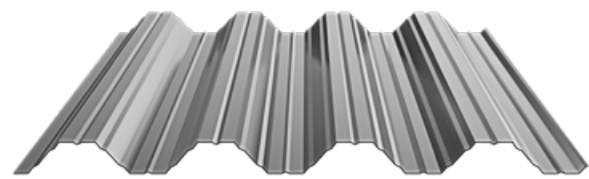

# T80

Technické parametry [mm]	
Efektivní šířka	1130
Celková šířka	~1165
Výška profilu	82
Tloušťka plechu	0,7-1,5
Maximální délka tabule	14 000

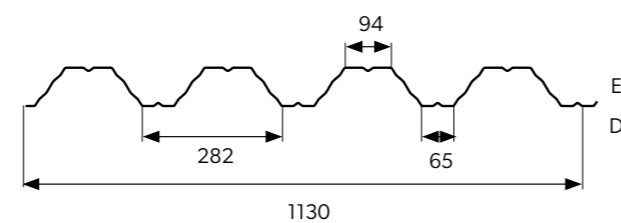
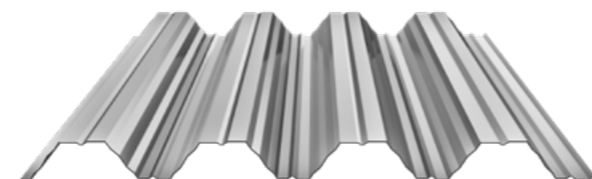

# T130

Technické parametry [mm]	
Efektivní šířka	1011
Celková šířka	1045
Výška profilu	134
Tloušťka plechu	0,7-1,5
Maximální délka tabule	14 000

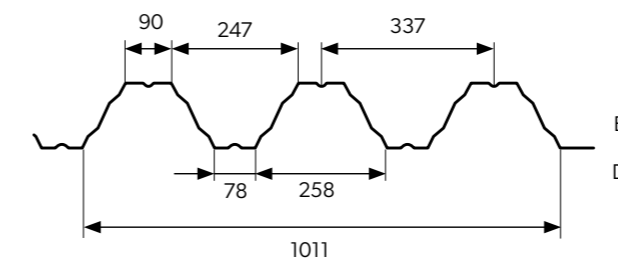
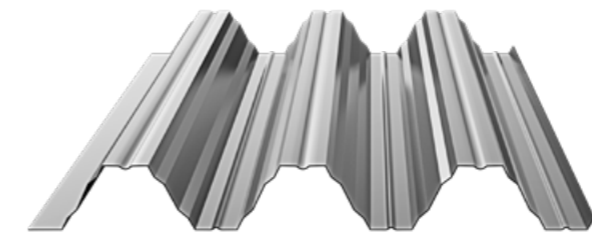

# T135-930

Technické parametry [mm]	
Efektivní šířka	930
Celková šířka	~974
Výška profilu	135
Tloušťka plechu	0,7-1,5
Maximální délka tabule	14 000

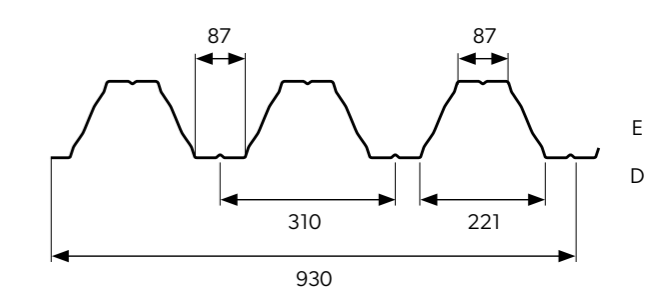
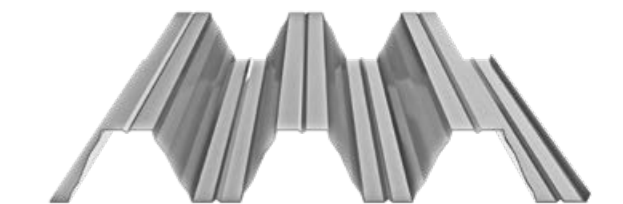

Nabízíme perforaci trapézových plechů. Podrobnosti (tvar, velikost, rozmístění otvorů a jiné) jsou dohadované individuálně s obchodním oddělením.  
**Viac informácií nájete na strane 160.**



Tento produkt najdete v naší knihovně BP2 BIM pro architektky a projektanty  
<https://bp2.eu/cs/architekti>



# T135-950

Technické parametry [mm]	
Efektivní šířka	950
Celková šířka	~994
Výška profilu	134
Tloušťka plechu	0,7-1,5
Maximální délka tabule	14 000

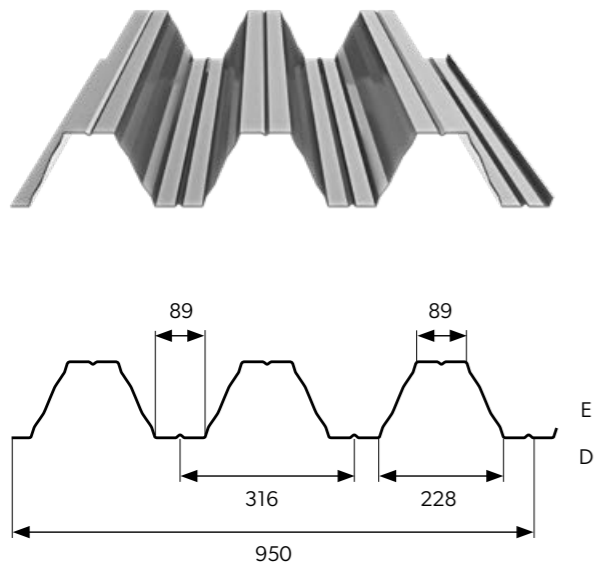

# T153

Technické parametry [mm]	
Efektivní šířka	840
Celková šířka	~880
Výška profilu	155
Tloušťka plechu	0,7-1,5
Maximální délka tabule	14 000

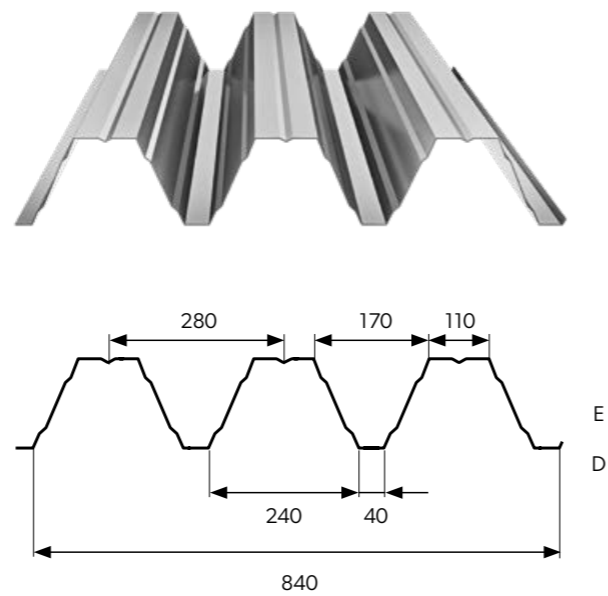

# T160

Technické parametry [mm]	
Efektivní šířka	750
Celková šířka	~790
Výška profilu	162
Tloušťka plechu	0,75-1,5
Maximální délka tabule	14 000

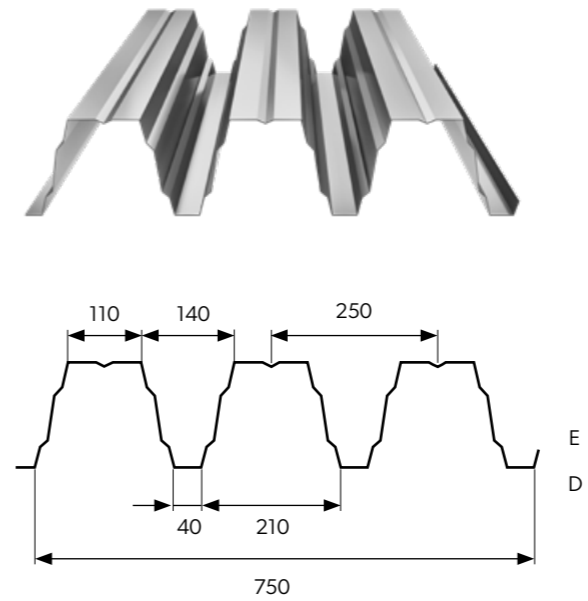

# T200

Technické parametry [mm]	
Efektivní šířka	840
Celková šířka	~883
Výška profilu	200
Tloušťka plechu	0,75-1,25
Maximální délka tabule	15 000

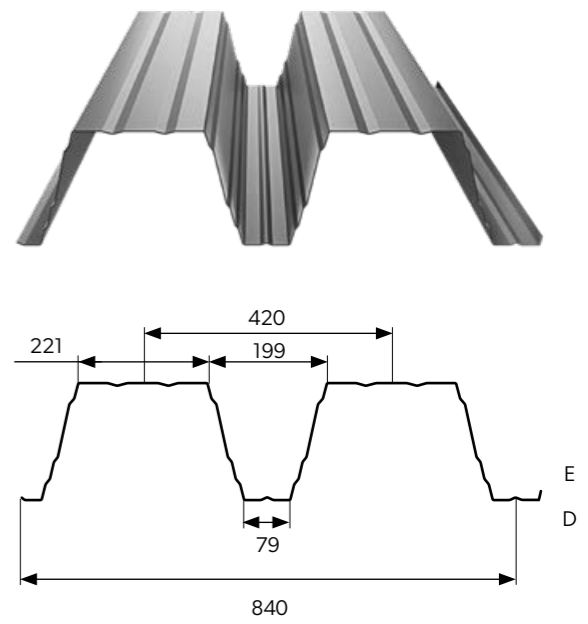

Nabízíme perforaci trapézových plechů. Podrobnosti (tvar, velikost, rozmístění otvorů a jiné) jsou dohadované individuálně s obchodním oddělením.  
**Viac informácií najdete na strane 160.**



Tento produkt najdete v naší knihovně BP2 BIM pro architektky a projektanty  
<https://bp2.eu/cs/architekti>





# 11.

## Nástěnná kazeta a PROSYSTHERM

116. Nástěnná kazeta

117. Montáž

118. PROSYSTHERM firewall

# Nástěnná kazeta

U průmyslových objektů jsou vysoké požadavky na ohnivzdornost a používané materiály musí mít vysoké izolační vlastnosti. Právě takovým cílům je vyhrazena stěnová kazeta.

Výrobek používaný jako vnitřní prvek fasádových systémů, se především charakterizuje rychlostí a snadností montáže. Jako vnější konečná úprava může být použito libovolné vnější obložení (vlnitý a trapézový plech, fasádní panel LINEA, fasádní kazeta SKRIN).

Technické parametry [mm]	
A	100
B	130
C	160
D	200

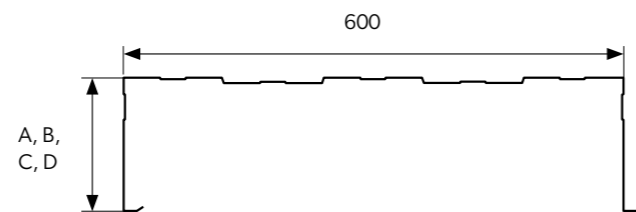

# Instalační schéma

Stěnové kazety jsou montované na opěrné sloupce [1].

Spojovací prvek je vybíráný k materiálu, z kterého jsou vyrobené sloupce [3].

Utěšňovací pás nalepte podél sloupů [2], na čele kazety [5] a mezi kazetami [6].

K sešití kazet spojených vertikálně použijte spojovací prvek 4,8×20 mm [4].

Při horizontálním spojování kazet [7] ponechte odstup ~1 cm, aby konstrukce mohla volně pracovat.

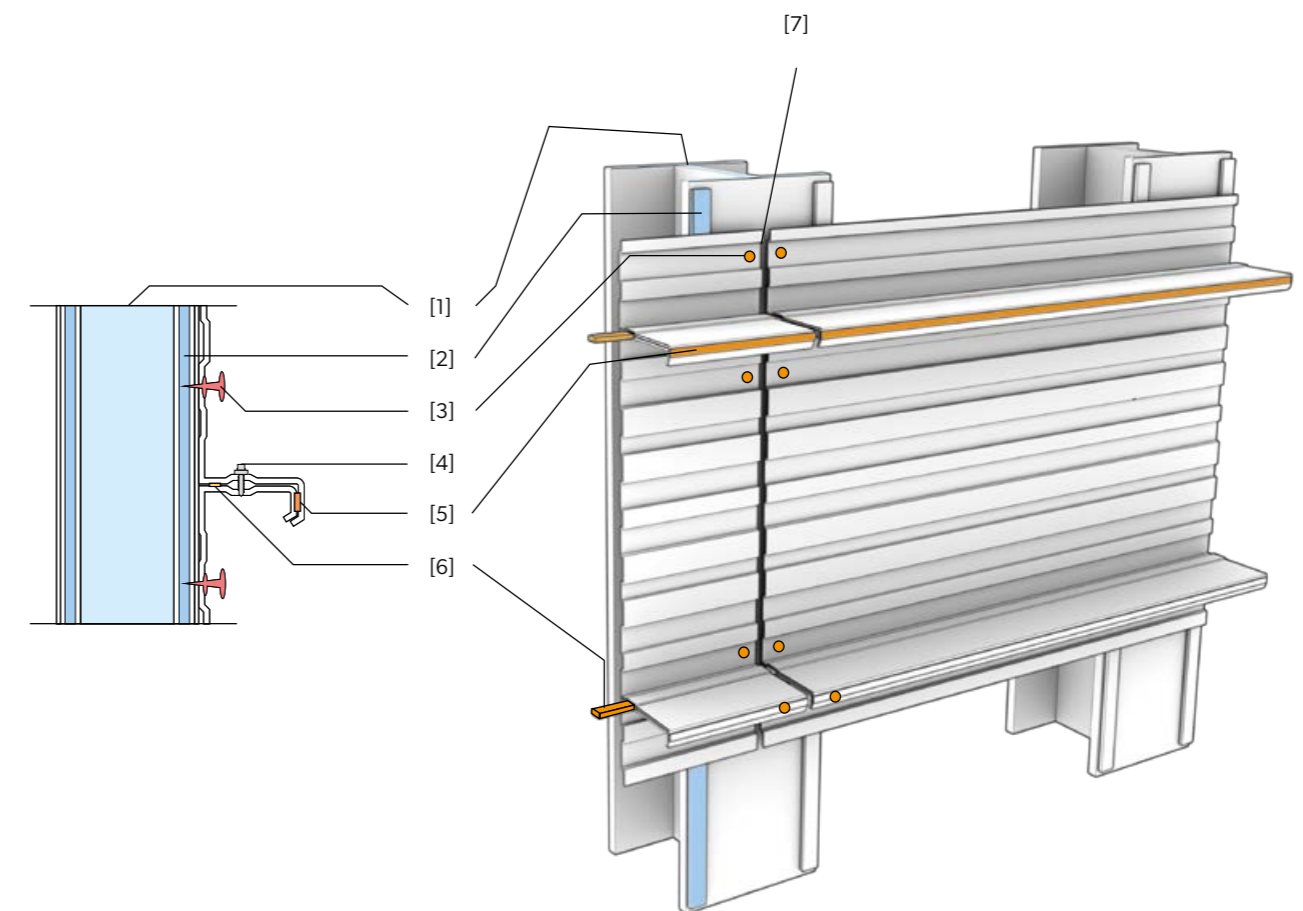

Nabízíme perforaci trapézových plechů. Podrobnosti (tvar, velikost, rozmístění otvorů a jiné) jsou dohadované individuálně s obchodním oddělením.

# PROSYSTHERM firewall 90 min.

Firmou BP2 nabízená zeď PROSYSTHERM je zárukou vysoké ohnivzdornosti pro investiční stavebnictví, a současně má tento výrobek vysokou termickou a akustickou izolační schopnost. Její hlavní použití je v objektech obchodních, průmyslových a veřejně prospěšných. Izolačním materiálem vysoké kvality firmy ROCKWOOL jsou desky s dvojitou hustotou z minerální vlny. Systém doplňují utěšující a připevňující výrobky firmy SFS INTEC, díky kterým je montáž rychlejší a snadnější. Zavěšená fasáda v systému PROSYSTHERM má třídu EI90 (nerozšiřování ohně jak při požáru uvnitř tak i vně budovy a zachovává požární odolnost do 90 minut). PROSYSTHERM je sestava několika v montáži velmi snadných komponentů. Součástí systému nabízíme v početných variantách (rozměry, materiál, koloristika). Taková struktura systému poskytuje možnost výrazně svobodnějšího, než v případě sendvičových desek, přizpůsobení vzhledu a parametrů krytiny k individuálním potřebám.



**SFS** intec

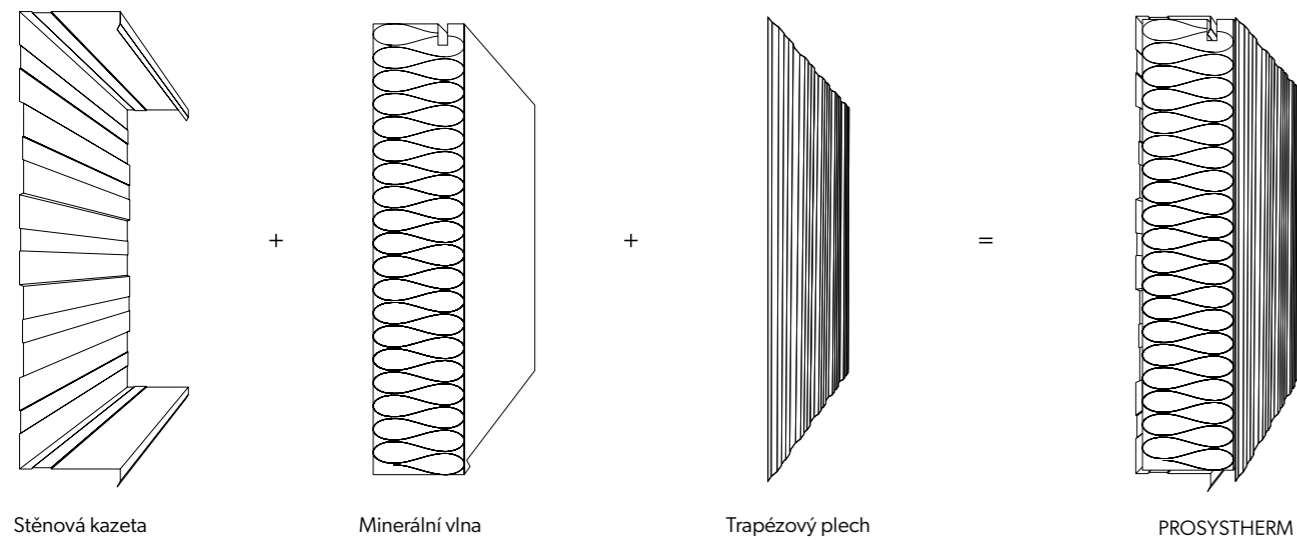

Průřez pohledu ze strany

Spojení kazet v délce

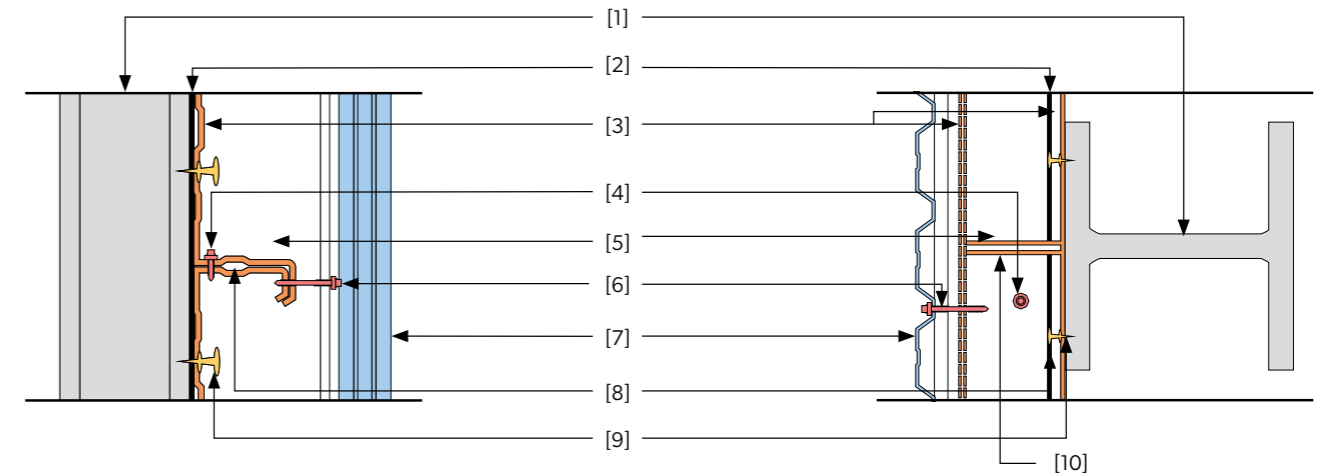

- [1] Opěrné sloupky.
- [2] Těsnění.
- [3] Stěnová kazeta (4 varianty šířky).
- [4] Spojovací prvek 4,8×20 mm.
- [5] Minerální vlna s dvojitou hustotou.
- [6] Distanční spojovací prvek 5,5×63 mm.
- [7] Trapézový plech.
- [8] Těsnění.
- [9] Nastřelovací hřeb (min. 3 na stranu kazety).
- [10] Spojení kazet v délce.

### Tradiční systém – izolace standardní minerální vlnou:

Schéma představuje nejčastější problémy při tradičních metodách zateplování minerální vlnou. Novátorské komponenty systému PROSYSTHERM, díky svým jedinečným vlastnostem, vyhnout se všem v schéma uvedeným problémům.

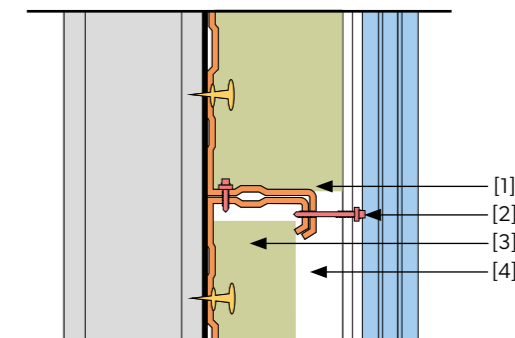

- [1] Výskyt efektu tepelného mostu způsobujícího promrzání.
- [2] Přenos vibrací (nízká akustická izolace).
- [3] Usazování vlny.
- [4] Neúplné využití prostoru pro izolaci.



# 12.

## Sendvičové panely

122. Sendvičové panely CORE PIR

132. Sendvičové panely CORE WOOL

# SPW-S CORE<sup>PIR</sup>

## Stěnový sendvičový panel s viditelným kotvením

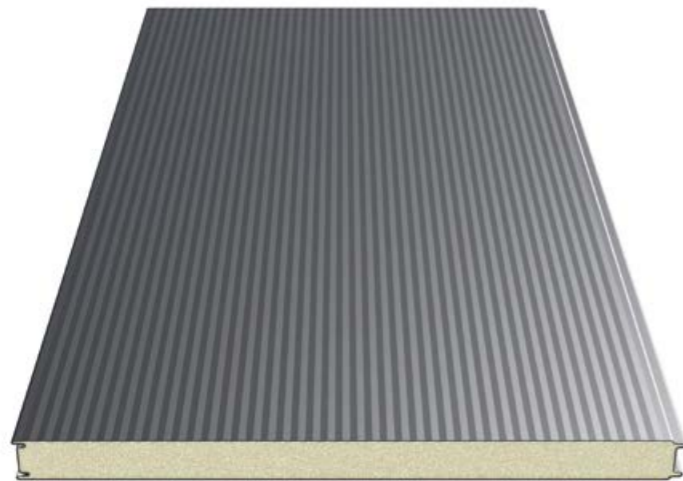

### Příčný řez panelem

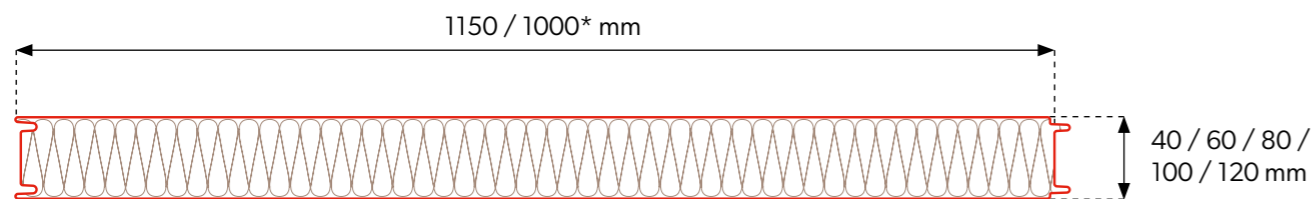

### Upevnění panelů

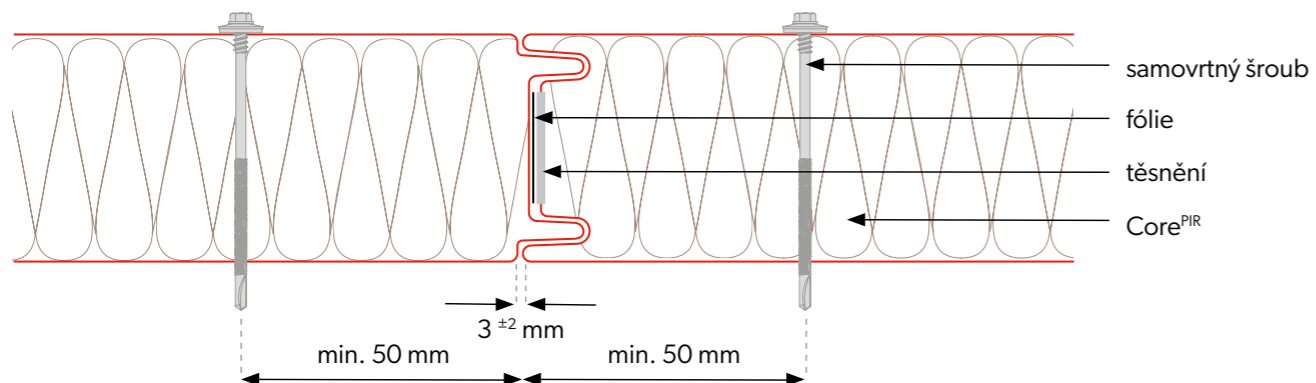

## Technické parametry

Jádro	PIR				
Hustota [kg/m <sup>3</sup> ]	40 ± 3				
Tloušťka PIR panelu [mm]	40	60	80	100	120
Hmotnost [kg/m <sup>2</sup> ]	8,7	9,5	10,3	11,1	11,9
Skladebná šířka [mm]	1150, 1000*				
Celková šířka [mm]	1171, 1021*				
Min. délka panelu [bm]	2,5	2,0			
Maximální délka panelu [bm]	15,0				
Vnější/vnitřní tloušťka plechu [mm].	0,4-0,7 / 0,4-0,7				
Hodnota U [W/m <sup>2</sup> K]	0,55	0,37	0,28	0,22	0,18
Stupeň šíření ohně	NRO				
Požární odolnost				EI15	EI30
Typy profilací vnější/vnitřní	[M], [T], [R], [F] / [M], [T], [F]				
Odolnost proti korozi vnější / vnitřní	C1, C2, C3 (C4 ÷ C5) / A1 (A2 ÷ A5)				
Standardní povrchová úprava	Poliester Interior [INT], Poliester Standard [RAL], HERCULIT [HC], MULTILAYER 40 [MLT]				
Speciální povrchová úprava	PVDF, PUR, PVC (P), PVC (F) - FoodSafe				
Příslušenství	Upevňovací systém, těsnění, oplechování, světelné profily				



\* Dostupnost modulu se stanovuje individuálně s obchodním oddělením.

# SPW-H CORE<sup>PIR</sup>

## Stěnový sendvičový panel se skrytým kotvením



### Příčný řez panelem

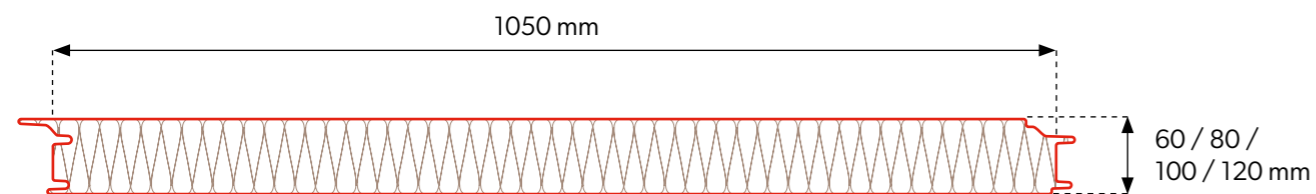

### Upevnění panelů



## Technické parametry

Jádro	PIR			
Hustota [kg/m <sup>3</sup> ]	40 ± 3			
Tloušťka PIR panelu [mm]	60	80	100	120
Hmotnost [kg/m <sup>2</sup> ]	9,5	10,3	11,1	11,9
Skladebná šířka [mm]	1050			
Celková šířka [mm]	1102			
Min. délka panelu [bm]	2,0			
Maximální délka panelu [bm]	15,0			
Vnější/vnitřní tloušťka plechu [mm].	0,4-0,7 / 0,4-0,7			
Hodnota U [W/m <sup>2</sup> K]	0,37	0,28	0,22	0,18
Stupeň šíření ohně	NRO			
Typy profilací vnější/vnitřní	[M], [T], [R], [F] / [M], [T], [F]			
Odolnost proti korozi vnější / vnitřní	C1, C2, C3 (C4 ÷ C5) / A1 (A2 ÷ A5)			
Standardní povrchová úprava	Poliester Interior [INT], Poliester Standard [RAL], HERCULIT [HC], MULTILAYER 40 [MLT]			
Speciální povrchová úprava	PVDF, PUR, PVC (P), PVC (F) - FoodSafe			
Příslušenství	Upevňovací systém, těsnění, oplechování, světelné profily			

# SPW-C CORE<sup>PIR</sup>

## Chladírenský sendvičový panel s viditelným kotvením



### Příčný řez panelem

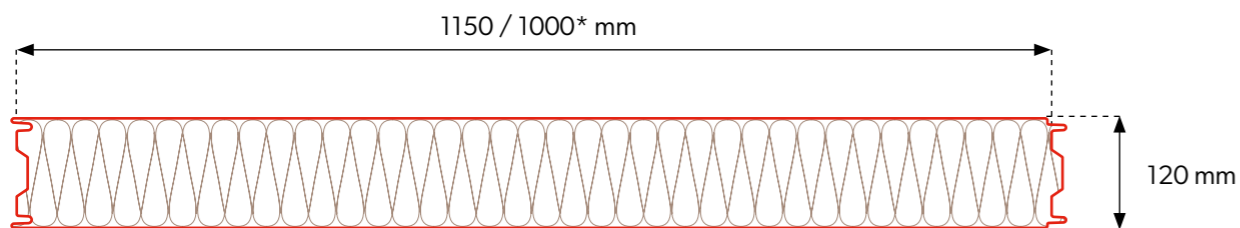

### Upevnění panelů

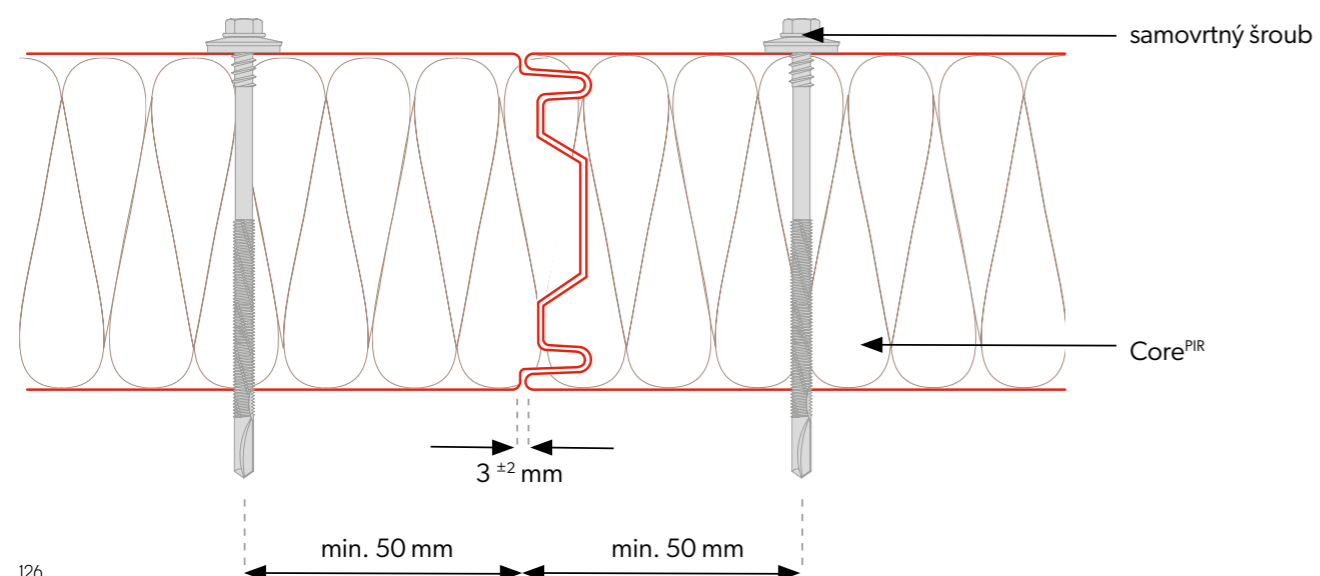

## Technické parametry

Jádro	PIR
Hustota [kg/m <sup>3</sup> ]	40 ± 3
Tloušťka PIR panelu [mm]	120
Hmotnost [kg/m <sup>2</sup> ]	11,9
Skladebná šířka [mm]	1150, 1000*
Celková šířka [mm]	1171, 1021*
Min. délka panelu [bm]	2,0
Maximální délka panelu [bm]	15,0
Vnější/vnitřní tloušťka plechu [mm].	0,4-0,7 / 0,4-0,7
Hodnota U [W/m <sup>2</sup> K]	0,18
Stupeň šíření ohně	NRO
Typy profilací vnější/vnitřní	[M], [T], [R], [F] / [M], [T], [F]
Odolnost proti korozi vnější / vnitřní	C1, C2, C3 (C4 ÷ C5) / A1 (A2 ÷ A5)
Standardní povrchová úprava	Poliester Interior [INT], Poliester Standard [RAL], HERCULIT [HC], MULTILAYER 40 [MLT]
Speciální povrchová úprava	PVDF, PUR, PVC (P), PVC (F) - FoodSafe
Příslušenství	Upevňovací systém, těsnění, oplechování, světelné profily



\* Dostupnost modulu se stanovuje individuálně s obchodním oddělením.

# SPW-C CORE<sup>PIR</sup>

## Chladírenský sendvičový panel s viditelným kotvením

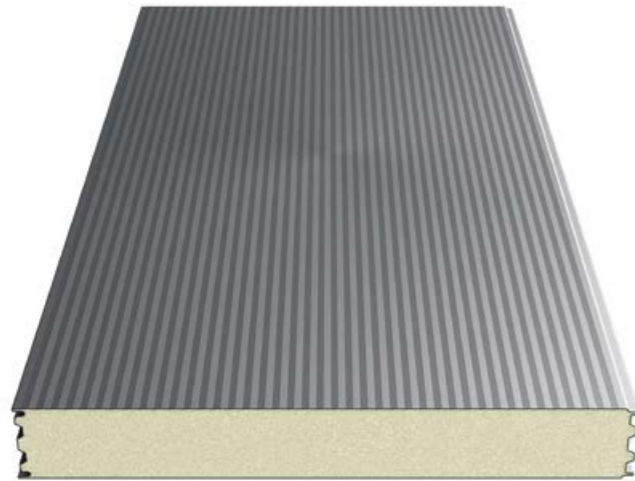

### Příčný řez panelem

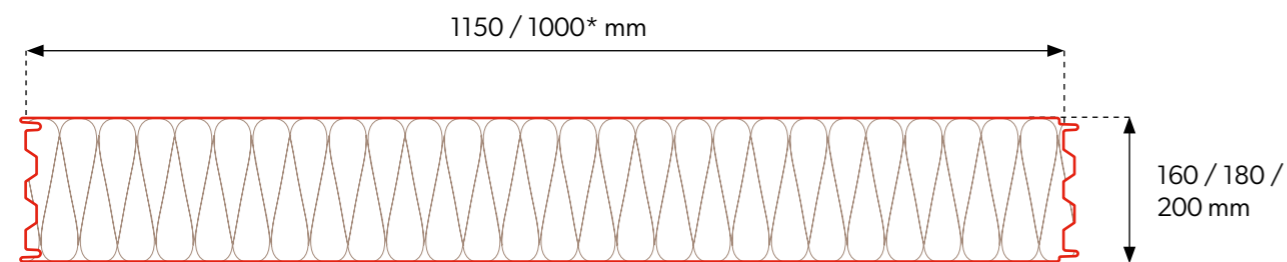

### Upevnění panelů

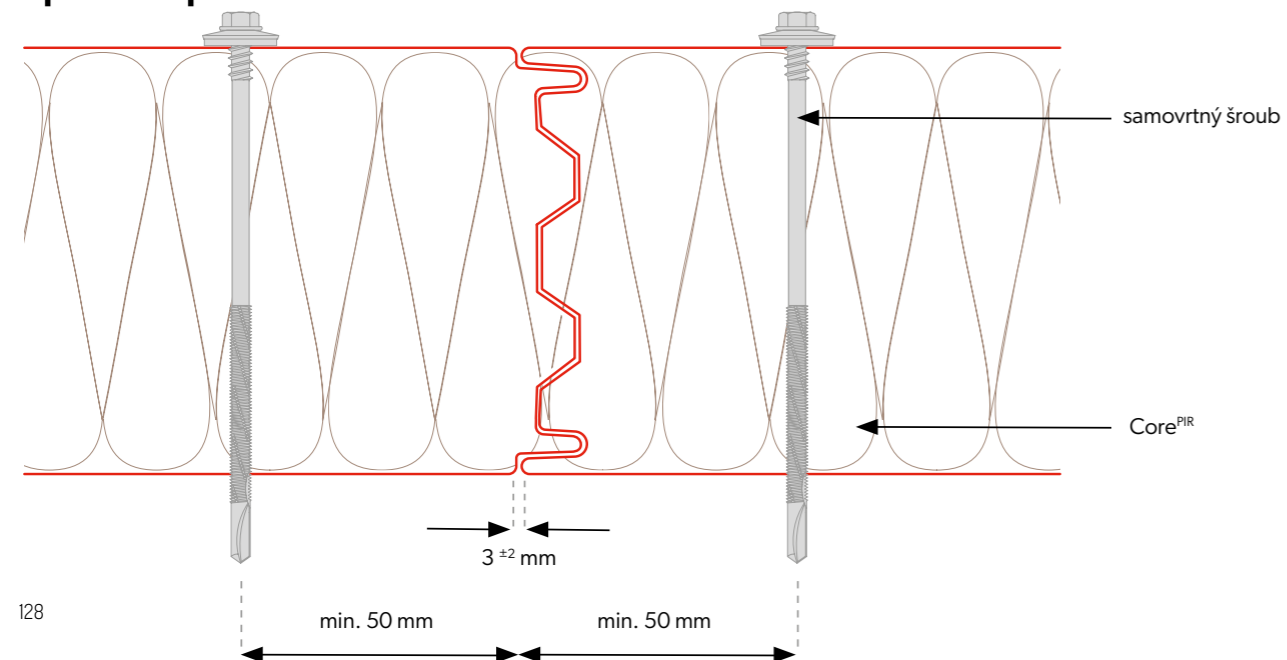

## Technické parametry

Jádro	PIR		
Hustota [kg/m <sup>3</sup> ]	40 ± 3		
Tloušťka PIR panelu [mm]	160	180	200
Hmotnost [kg/m <sup>2</sup> ]	13,5	14,3	15,1
Skladebná šířka [mm]	1150, 1000*		
Celková šířka [mm]	1171, 1021*		
Min. délka panelu [bm]	2,0		
Maximální délka panelu [bm]	15,0		
Vnější/vnitřní tloušťka plechu [mm].	0,4-0,7 / 0,4-0,7		
Hodnota U [W/m <sup>2</sup> K]	0,14	0,12	0,11
Stupeň šíření ohně	NRO		
Typy profilací vnější/vnitřní	[M], [T], [R], [F] / [M], [T], [F]		
Odolnost proti korozi vnější / vnitřní	C1, C2, C3 (C4 ÷ C5) / A1 (A2 ÷ A5)		
Standardní povrchová úprava	Poliester Interior [INT], Poliester Standard [RAL], HERCULIT [HC], MULTILAYER 40 [MLT]		
Speciální povrchová úprava	PVDF, PUR, PVC (P), PVC (F) - FoodSafe		
Příslušenství	Upevňovací systém, těsnění, oplechování, světelné profily		



\* Dostupnost modulu se stanovuje individuálně s obchodním oddělením.

# SPR CORE<sup>PIR</sup>

## Střešní sendvičový panel

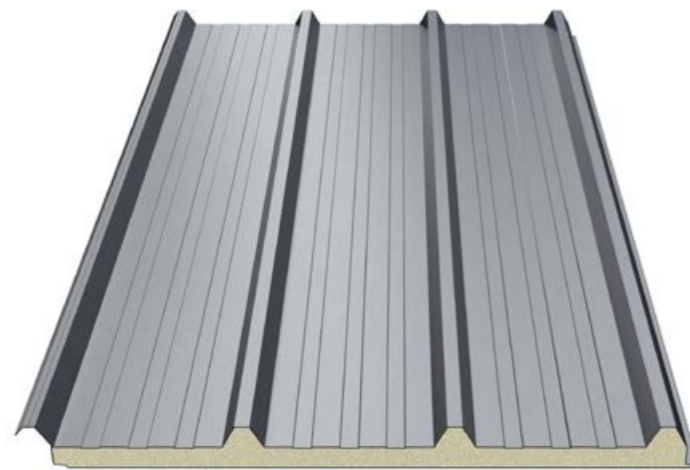

### Příčný řez panelem

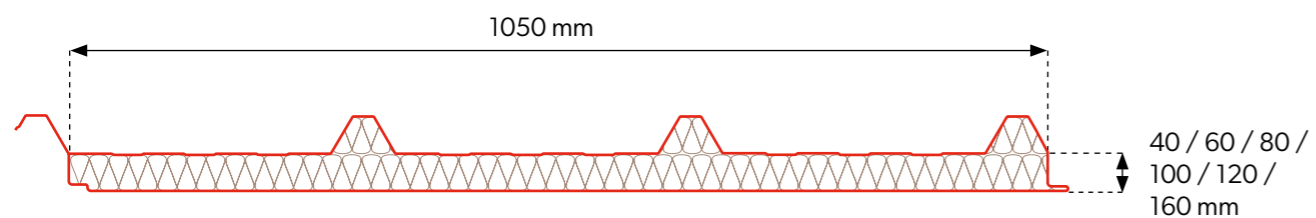

### Upevnění panelů

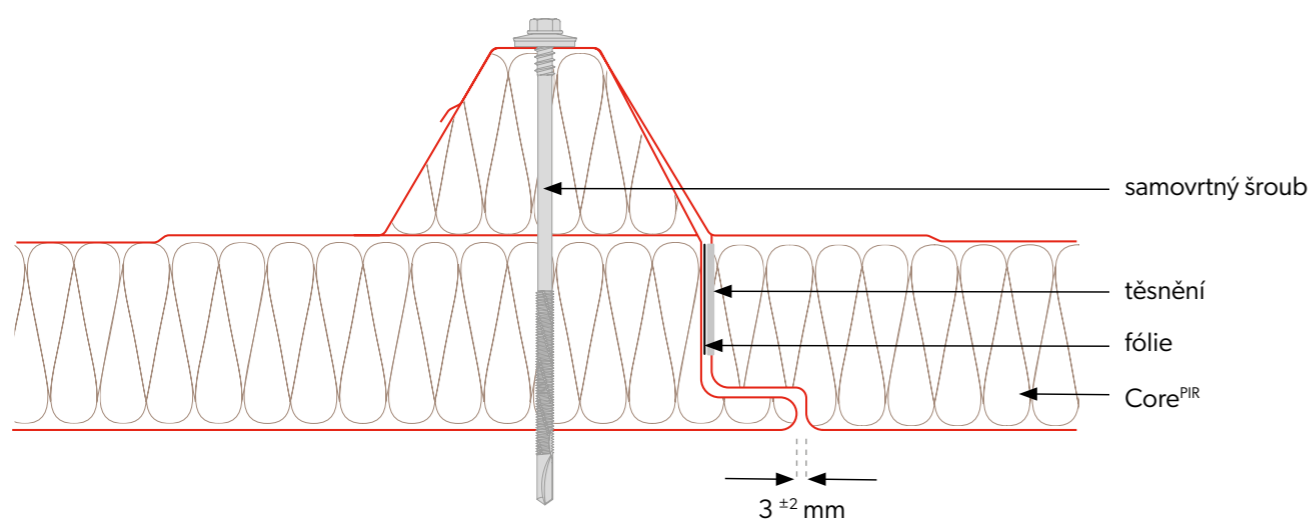

## Technické parametry

Jádro	PIR					
Hustota [kg/m <sup>3</sup> ]	40 ± 3					
Tloušťka PIR panelu [mm]	40	60	80	100	120	160
Hmotnost [kg/m <sup>2</sup> ]	9,6	10,4	11,2	12,0	12,8	14,8
Skladebná šířka [mm]	1050					
Celková šířka [mm]	1127					
Min. délka panelu [bm]	2,0					
Maximální délka panelu [bm]	15,0					
Vnější/vnitřní tloušťka plechu [mm]	0,4-0,7 / 0,4-0,7					
Hodnota U [W/m <sup>2</sup> K]	0,55	0,37	0,28	0,22	0,18	0,14
Stupeň šíření ohně	NRO					
Typy profilací vnější/vnitřní	[T40] / [M], [T], [F]					
Odolnost proti korozi vnější / vnitřní	C1, C2, C3 (C4 ÷ C5) / A1 (A2 ÷ A5)					
Standardní povrchová úprava	Poliester Interior [INT], Poliester Standard [RAL], HERCULIT [HC], MULTILAYER 40 [MLT]					
Speciální povrchová úprava	PVDF, PUR, PVC (P), PVC (F) - FoodSafe					
Příslušenství	Upevňovací systém, těsnění, oplechování, střešní světlíky SPR-SKY					

## Balení panelů

Tloušťka panelu [mm]	Skladebná šířka [mm]	Počet panelů v balení [ks]	Počet balíků ve vozidle [ks]	Maximální výška balíku [mm]	Výška balíků [mm]	Hmotnost panelu [kg/m <sup>2</sup> ]	Hmotnost 1 balení [kg]	Plocha panelů [m <sup>2</sup> /vůz] **
40	1050	20	4	1300	2600	9,6	2721,6	1134,0
60	1050	10	6	900	2700	10,4	1474,2	850,5
80	1050	12	4	1300	2600	11,2	1905,1	680,4
100	1050	10	4	1300	2600	12	1701,0	567,0
120	1050	8	4	1220	2440	12,8	1451,5	453,6
160	1050	6	4	1180	2360	14,8	1258,7	340,2



\*\* Plocha panelů na voze vypočtená pro délku desky 13,5 m.

# SPW-S CORE WOOL

## Stěnový sendvičový panel s viditelným kotvením

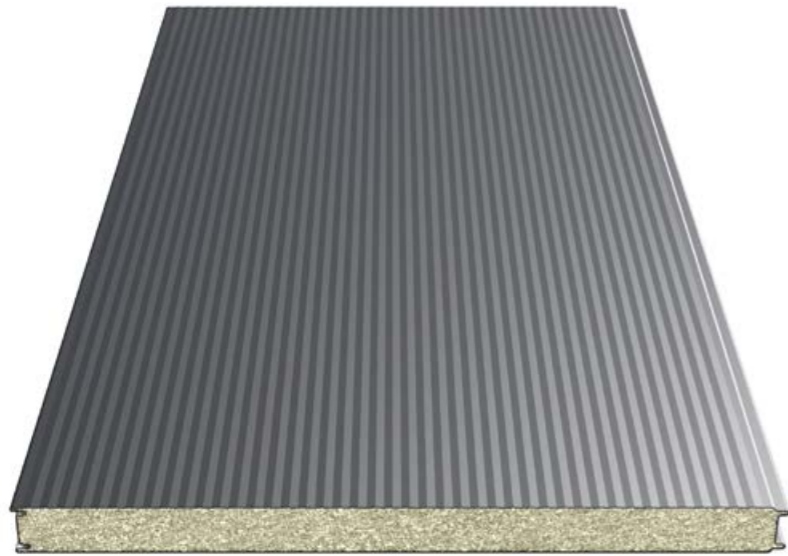

### Příčný řez panelem

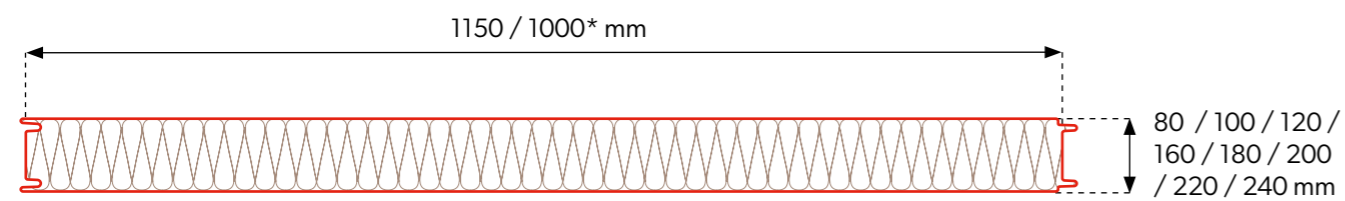

### Upevnění panelů

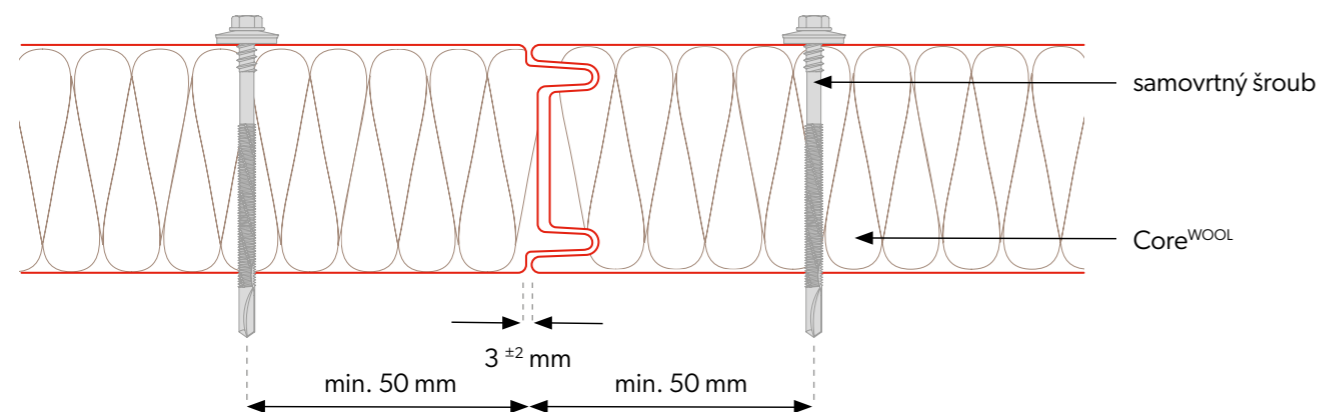

## Technické parametry

Jádro	minerální vlna							
Hustota [kg/m <sup>3</sup> ]	100 ± 10							
Tloušťka WOOL panelu [mm]	80	100	120	160	180	200	220	240
Hmotnost [kg/m <sup>2</sup> ]	16,6	18,6	20,6	24,6	26,6	28,6	30,6	32,6
Skladebná šířka [mm]	1150, 1000*							
Celková šířka [mm]	1171, 1021*							
Min. délka panelu [bm]	2,0							
Maximální délka panelu [bm]	15,0							
Vnější/vnitřní tloušťka plechu [mm].	0,5-0,7 / 0,5-0,7							
Hodnota U [W/m <sup>2</sup> K]	0,54	0,43	0,36	0,27	0,24	0,22	0,20	0,18
Stupeň šíření ohně	NRO							
Typy profilací vnější/vnitřní	[M], [T], [R], [F] / [M], [T], [F]							
Odolnost proti korozi vnější / vnitřní	C1, C2, C3 (C4 ÷ C5) / A1 (A2 ÷ A5)							
Standardní povrchová úprava	Poliester Interior [INT], Poliester Standard [RAL], HERCULIT [HC], MULTILAYER 40 [MLT]							
Speciální povrchová úprava	PVDF, PUR, PVC (P), PVC (F) - FoodSafe							
Příslušenství	upevňovací systém, těsnění, oplechování, světelné profily							



\* Dostupnost modulu se stanovuje individuálně s obchodním oddělením.

# SPW-SM CORE WOOL

## Stěnový sendvičový panel s viditelným kotvením

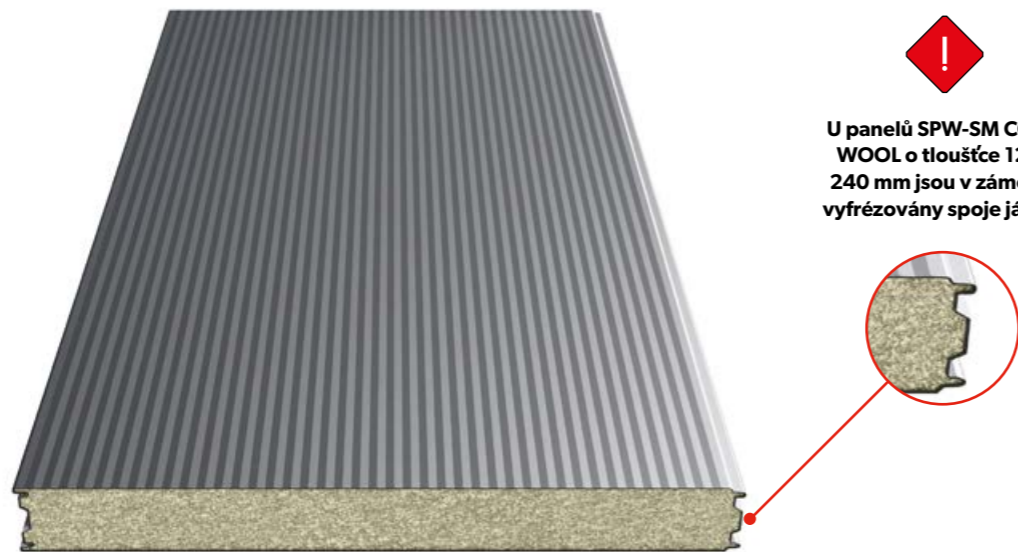

U panelů SPW-SM CORE WOOL o tloušťce 120-240 mm jsou v zámčích vyfrézovány spoje jádra.

### Příčný řez panelem

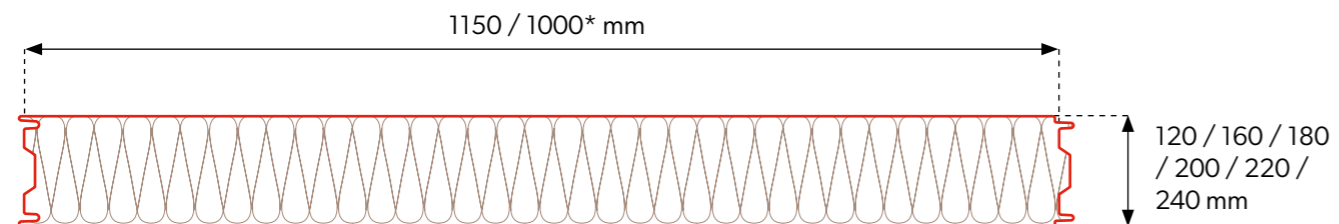

### Upevnění panelů

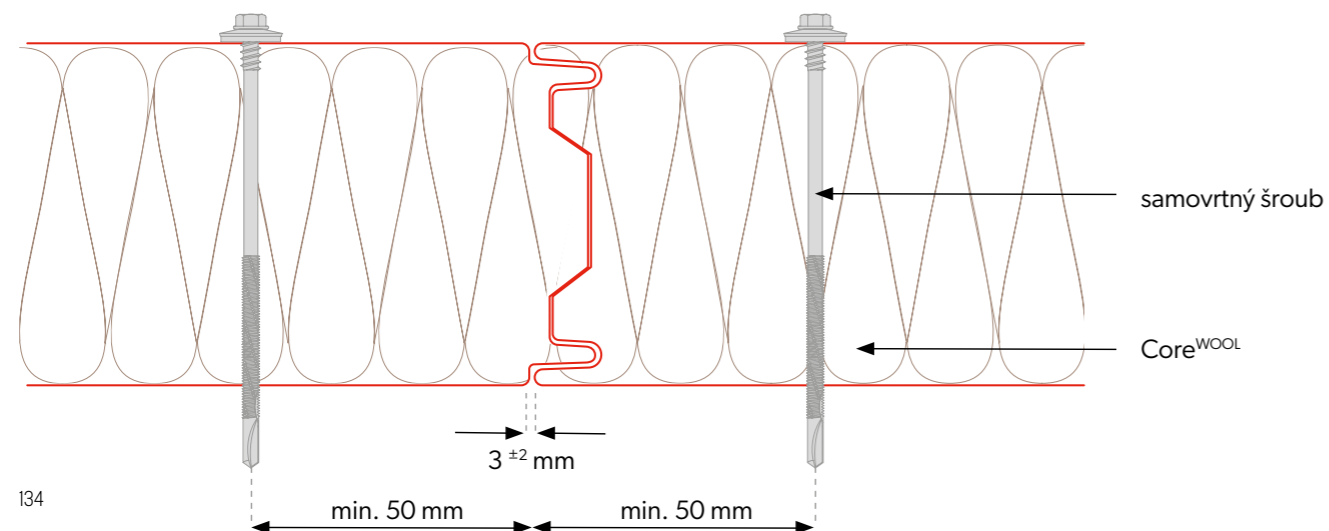

## Technické parametry

Jádro	vlna					
Hustota [kg/m <sup>3</sup> ]	100 ± 10					
Tloušťka WOOL panelu [mm]	120	160	180	200	220	240
Hmotnost [kg/m <sup>2</sup> ]	20,6	24,6	26,6	28,6	30,6	32,6
Skladebná šířka [mm]	1150, 1000*					
Celková šířka [mm]	1171, 1021*					
Min. délka panelu [bm]	2,0					
Maximální délka panelu [bm]	15,0					
Vnější/vnitřní tloušťka plechu [mm]	0,5-0,7 / 0,5-0,7					
Hodnota U [W/m <sup>2</sup> K]	0,36	0,27	0,24	0,22	0,20	0,18
Stupeň šíření ohně	NRO					
Typy profilací vnější/vnitřní	[M], [T], [R], [F] / [M], [T], [F]					
Odolnost proti korozi vnější / vnitřní	C1, C2, C3 (C4 ÷ C5) / A1 (A2 ÷ A5)					
Standardní povrchová úprava	Poliester Interior [INT], Poliester Standard [RAL], HERCULIT [HC], MULTILAYER 40 [MLT]					
Speciální povrchová úprava	PVDF, PUR, PVC (P), PVC (F) - FoodSafe					
Průslušenství	upevňovací systém, těsnění, oplechování, světelné profily					



\* Dostupnost modulu se stanovuje individuálně s obchodním oddělením.

# SPR CORE<sup>WOOL</sup>

## Střešní sendvičový panel



### Příčný řez panelem

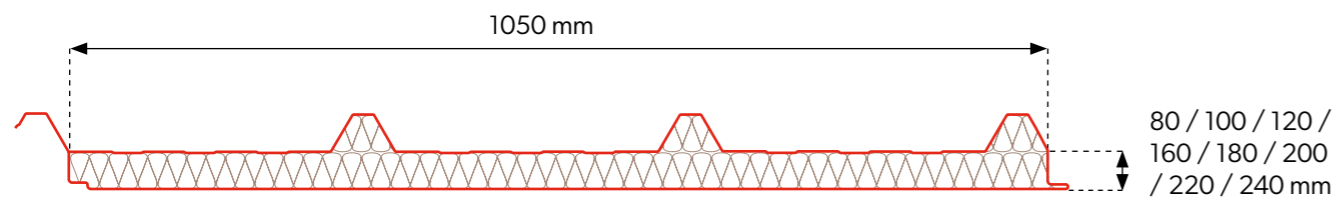

### Upevnění panelů

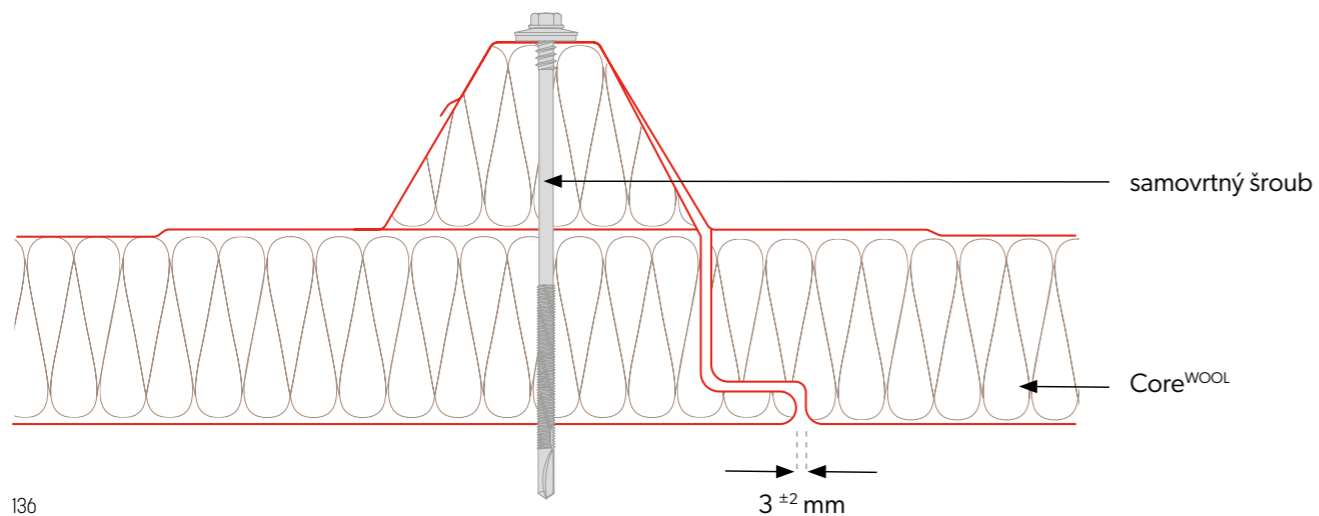

## Technické parametry

Jádro	minerální vlna							
Hustota [kg/m <sup>3</sup> ]	100 ± 10							
Tloušťka WOOL panelu [mm]	80	100	120	160	180	200	220	240
Hmotnost [kg/m <sup>2</sup> ]	17,8	19,8	21,8	25,8	27,8	29,8	31,8	33,8
Skladebná šířka [mm]	1050							
Celková šířka [mm]	1127							
Min. délka panelu [bm]	2,0							
Maximální délka panelu [bm]	15,0							
Vnější/vnitřní tloušťka plechu [mm].	0,5-0,7 / 0,5-0,7							
Hodnota U [W/m <sup>2</sup> K]	0,54	0,43	0,36	0,27	0,24	0,22	0,20	0,18
Stupeň šíření ohně	NRO							
Typy profilací vnější/vnitřní	[T40] / [M], [T], [F]							
Odolnost proti korozi vnější / vnitřní	C1, C2, C3 (C4 ÷ C5) / A1 (A2 ÷ A5)							
Standardní povrchová úprava	Poliester Interior [INT], Poliester Standard [RAL], HERCULIT [HC], MULTILAYER 40 [MLT]							
Speciální povrchová úprava	PVDF, PUR, PVC (P), PVC (F) - FoodSafe							
Příslušenství	Upevňovací systém, těsnění, oplechování, střešní světlíky SPR-SKY							

# Sendvičový stěnový panel

## Profilování vnější

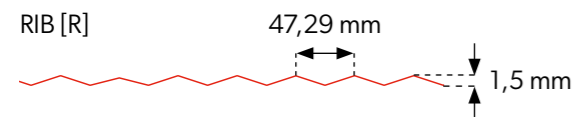
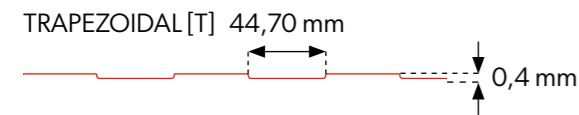
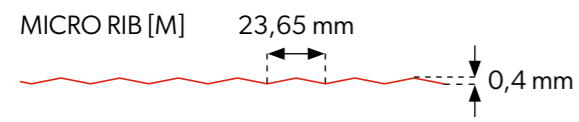

FLAT [F]

## Profilování vnitřní

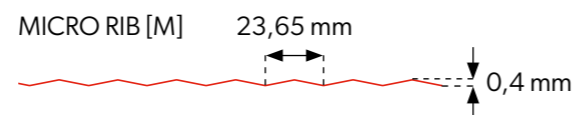
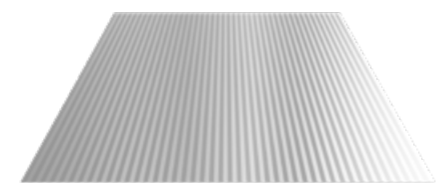
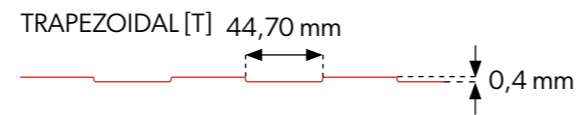
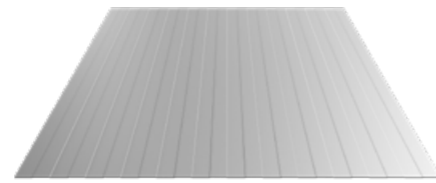

FLAT [F]

UPOZORNĚNÍ! Vzhledem ke struktuře sendvičových panelů u hladké profilace FLAT [F] může docházet k tzv. efektu „zvlnění“ plechu. U tohoto typu produktů je to přirozený jev. Pro výběr optimálního řešení doporučujeme kontaktovat technické oddělení.

Vnitřní a Vnější profilace je k dispozici v libovolné konfiguraci.

# Střešní sendvičový panel

## Profilování vnější

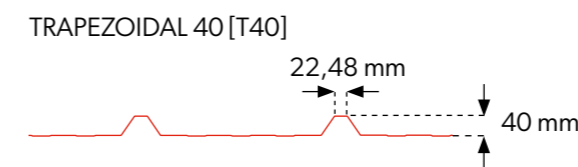
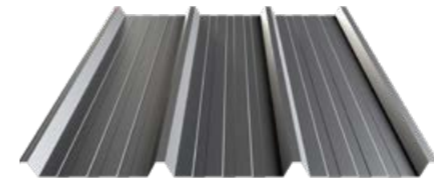

## Profilování vnitřní

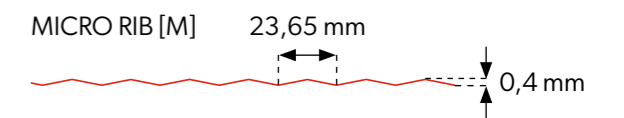
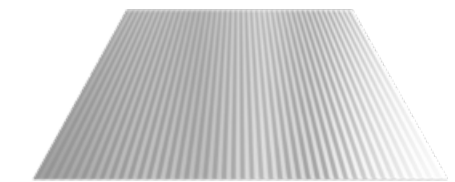
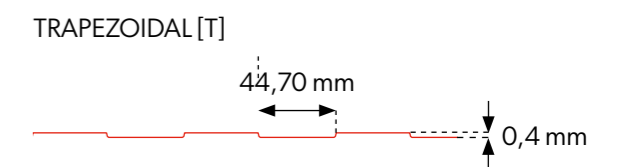
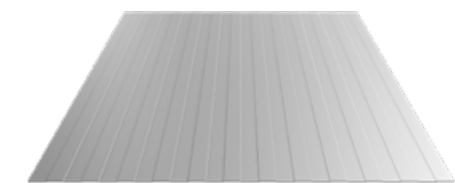

FLAT [F]



UPOZORNĚNÍ! Vzhledem ke struktuře sendvičových panelů u hladké profilace FLAT [F] může docházet k tzv. efektu „zvlnění“ plechu. U tohoto typu produktů je to přirozený jev. Pro výběr optimálního řešení doporučujeme kontaktovat technické oddělení.



Vnitřní a Vnější profilace je k dispozici v libovolné konfiguraci.



# 13.

## **Fasádní kazety SKRIN a fasádní panely LINEA**

142. Fasádní kazety SKRIN

143. Technická specifikace

152. Fasádní panely LINEA

153. Barevné provedení i perforacje



# Fasádní kazety SKRIN



### Technické parametry

Šířka A1 min/max - Vodorovná montáž	300/3000 mm
Výška B1 min/max - Vodorovná montáž	300/800 mm
Šířka A1 min/max - Svislá montáž	300/3000 mm
Výška B1 min/max - Svislá montáž	300/1000 mm
Tloušťka C1	30 mm
Šířka spáry - FH vodorovně/FV svisle	25/25 mm
Montážní otvory	oválný 6x15 mm, kulatý Ø 9 mm
Ventilační otvory	oválný 6x15 mm
Tloušťka plechu	1,25 mm
Povlaky a barevné provedení	podle individuálních potřeb zákazníka
Spoj	skrytý/viditelný
Způsob montáže	odorovně/svisle

Fasádní kazeta SKRIN maximální a minimální rozměry

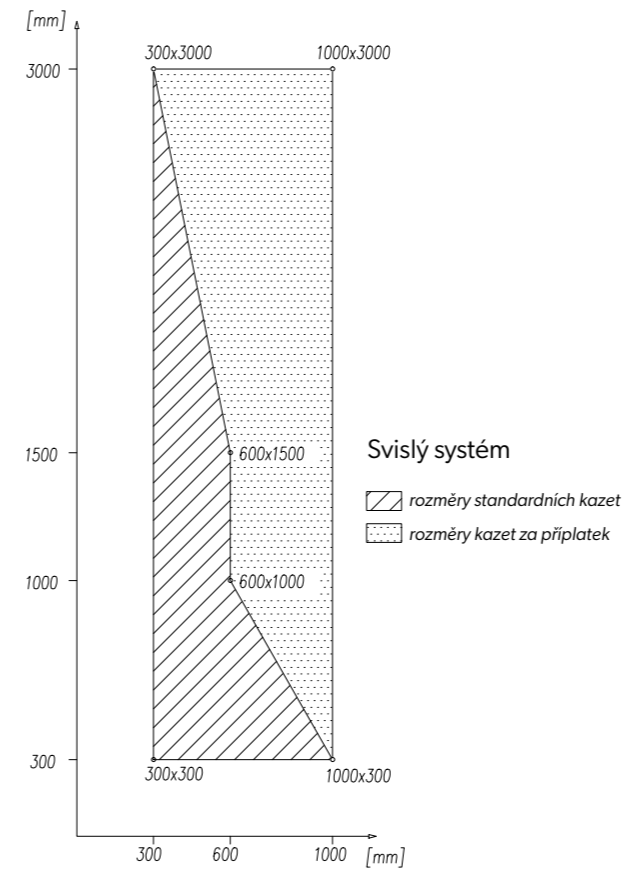

Vodorovný systém

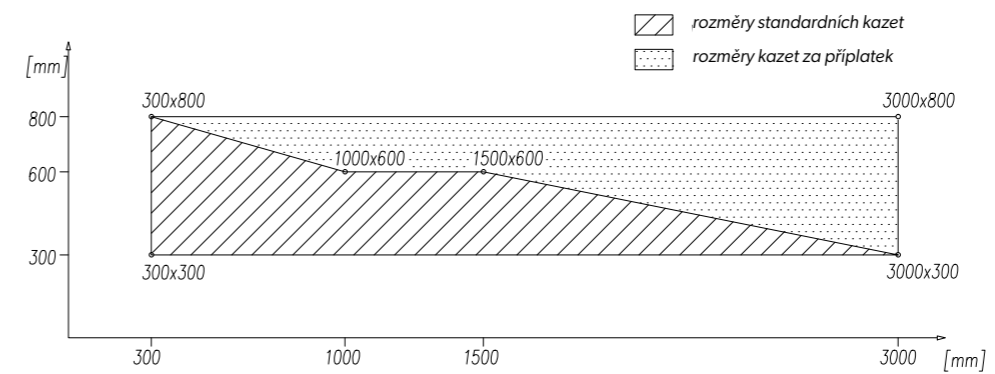

Nabízíme možnost perforace kazet SKRIN. Podrobnosti (tvar, velikost, rozmístění otvorů a jiné) jsou dohadované individuálně s obchodním oddělením.  
**Viac informácií nájde na strane 160.**

**Základní kazeta k montáži ve vodorovném systému**

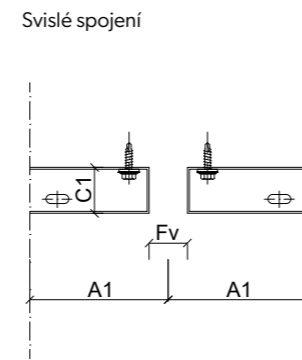
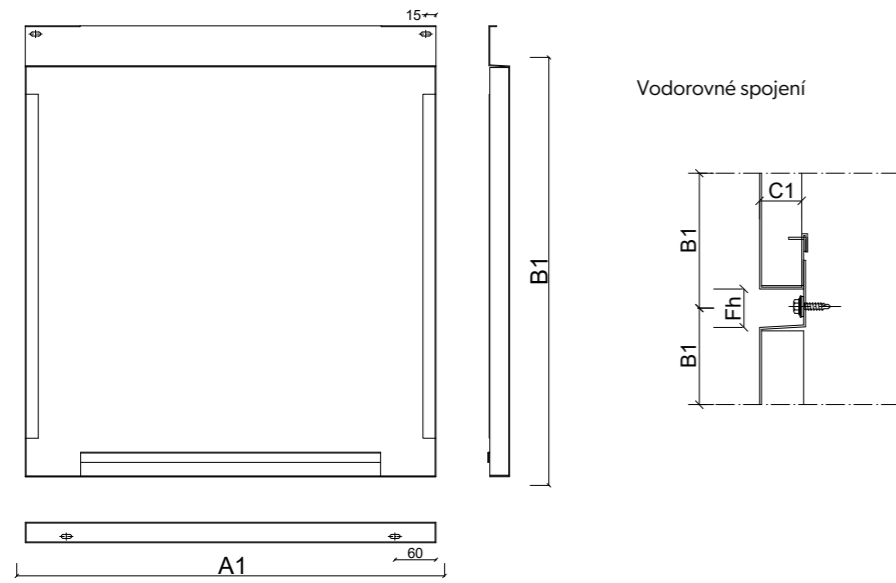

**Rohová kazeta L k montáži ve svislém systému.**

$A1_{max} + A2_{max} = 3000 \text{ mm}$ ,  $A1_{min} = 300 \text{ mm}$ ,  $A2_{min} = 300 \text{ mm}$   
 $B1_{min} = 300 \text{ mm}$ ,  $B1_{max} = 800 \text{ mm}$

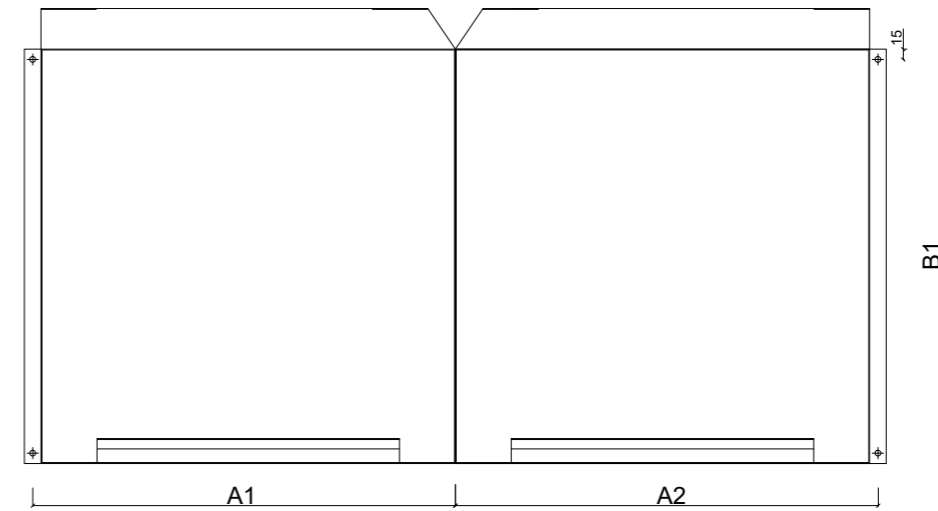

**Základní kazeta k montáži ve svislém systému**

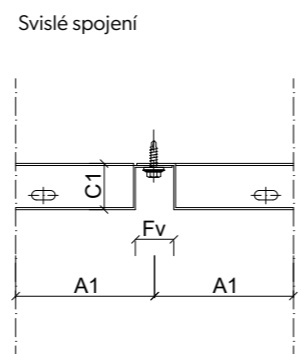
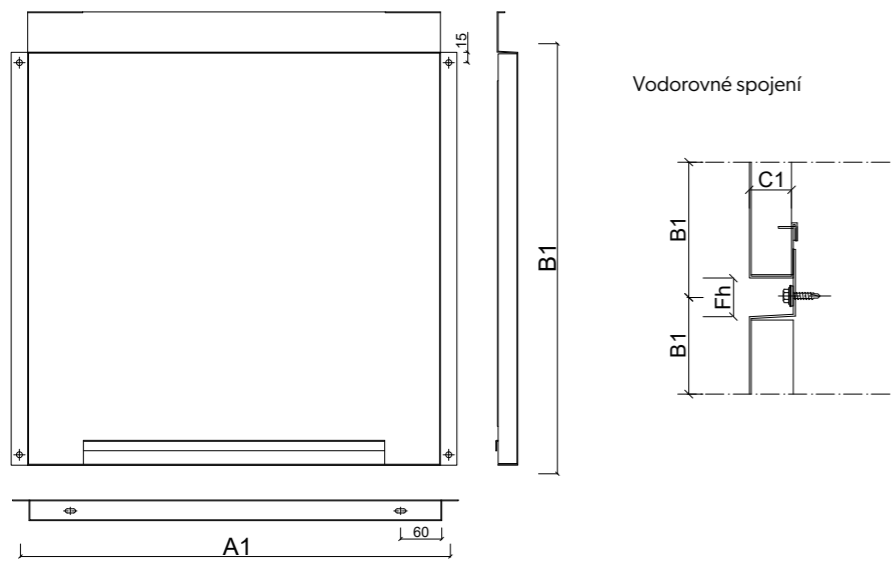

**Rohová kazeta U k montáži ve svislém systému.**

$A1_{max} + A2_{max} + A3_{max} = 3000 \text{ mm}$ ,  $A1_{min} = 300 \text{ mm}$ ,  $A2_{min} = 300 \text{ mm}$   
 $B1_{min} = 300 \text{ mm}$ ,  $B1_{max} = 800 \text{ mm}$ ,  $B1_{min} = 300 \text{ mm}$ ,  $B1_{max} = 800 \text{ mm}$

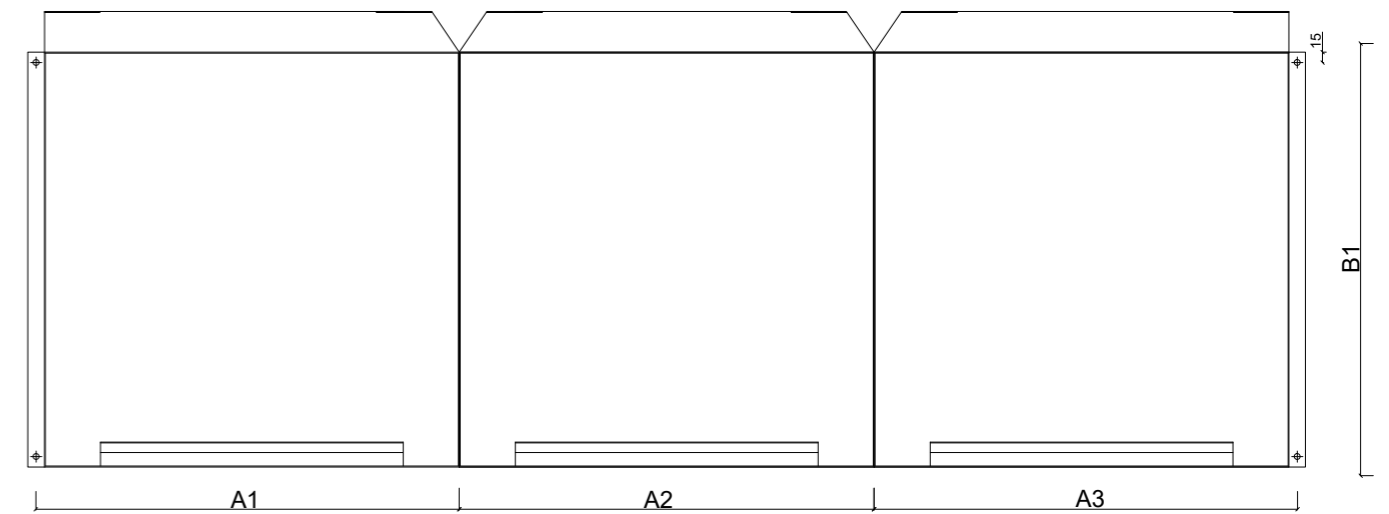

**Rohová kazeta L k montáži ve vodorovném systému.**

$A1_{max} + A2_{max} = 1000 \text{ mm}$ ,  $A1_{min} = 300 \text{ mm}$ ,  $A2_{min} = 300 \text{ mm}$   
 $B1_{min} = 300 \text{ mm}$ ,  $B1_{max} = 3000 \text{ mm}$

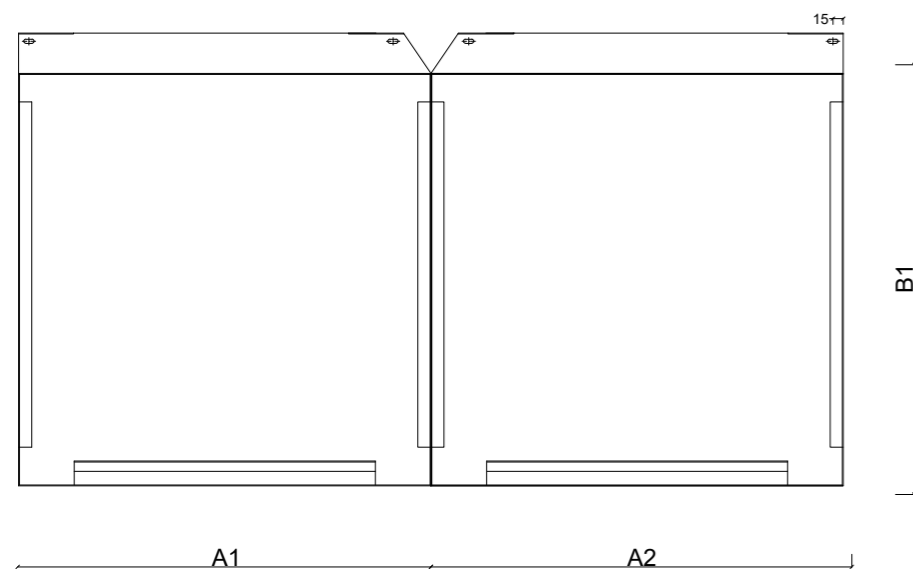

**Lichoběžníková kazeta k montáži ve vodorovném systému.**

$A1_{max} = 3000 \text{ mm}$ ,  $A1_{min} = 300 \text{ mm}$ ,  
 $B1_{min}, B2_{min} = 300 \text{ mm}$ ,  $B1_{max}, B2_{max} = 800 \text{ mm}$

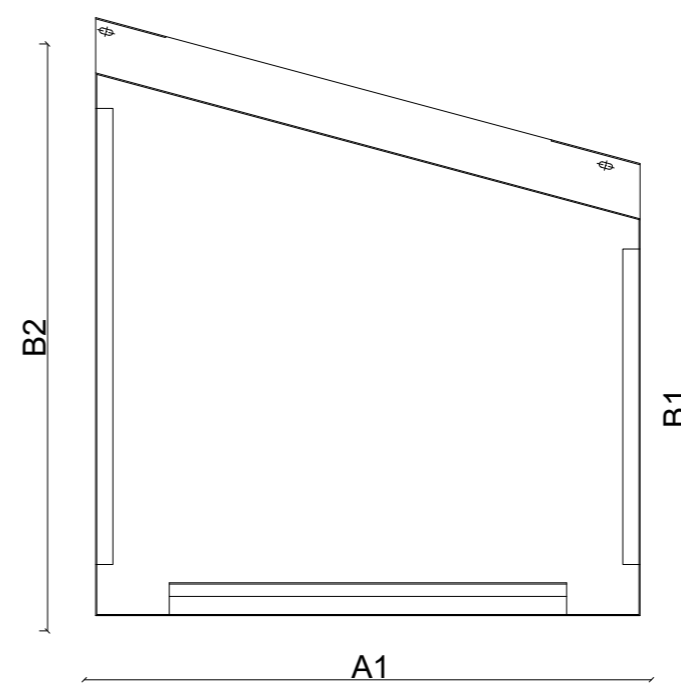

**Rohová kazeta U k montáži ve vodorovném systému.**

$A1_{max} + A2_{max} + A3_{max} = 1000 \text{ mm}$ ,  $A1_{min} = 300 \text{ mm}$ ,  $A2_{min} = 300 \text{ mm}$ ,  $A3_{min} = 300 \text{ mm}$ ,  
 $B1_{min} = 300 \text{ mm}$ ,  $B1_{max} = 3000 \text{ mm}$

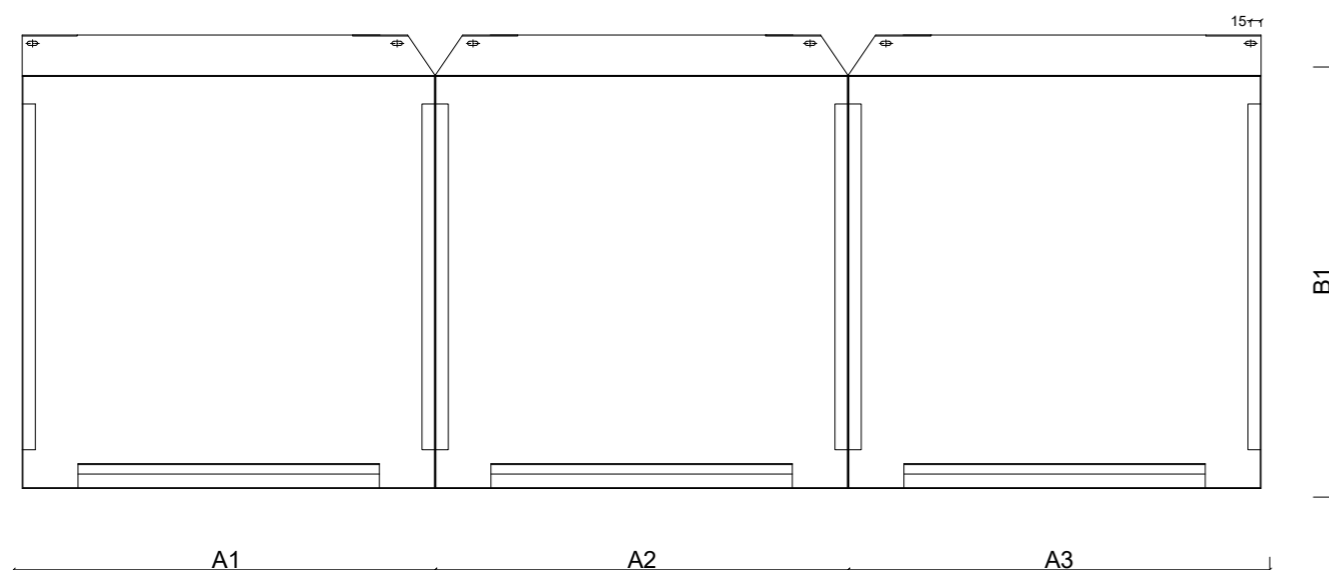

**Lichoběžníková kazeta k montáži ve svislém systému.**

$A1_{min} = 300 \text{ mm}$ ,  $A1_{max} = 1000 \text{ mm}$ ,  $B1_{min}, B2_{min} = 300 \text{ mm}$ ,  
 $B1_{max}, B2_{max} = 3000 \text{ mm}$

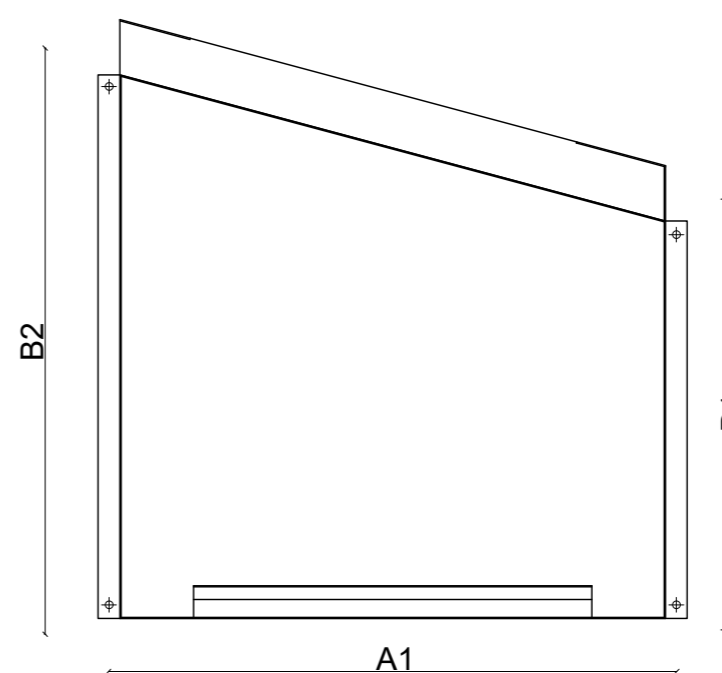

P03  
Profil základní 20/90

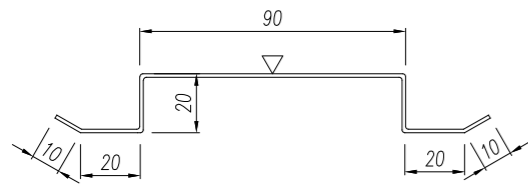

P02  
Profil koncový 20/50

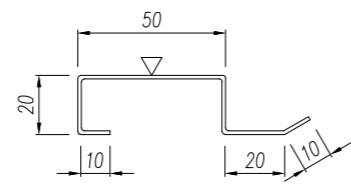

P01  
Profil střední 20/50

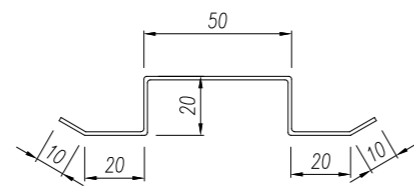

P04  
Profil rohový 20/160

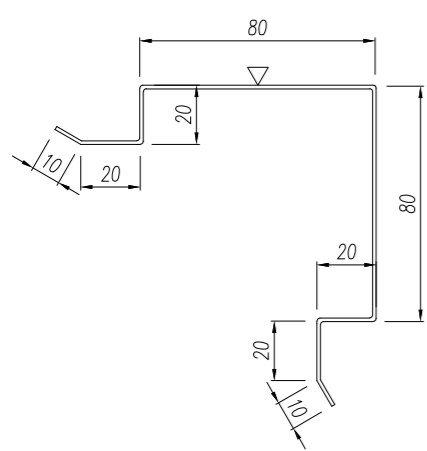

O01  
Profil startovací

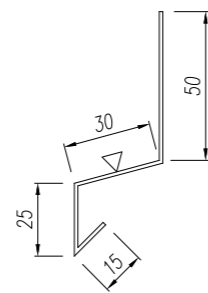

O08  
Zpracování spojené s jiným  
prvkem fasády

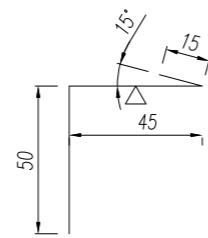

O04  
Vodorovné horní zpracování okna

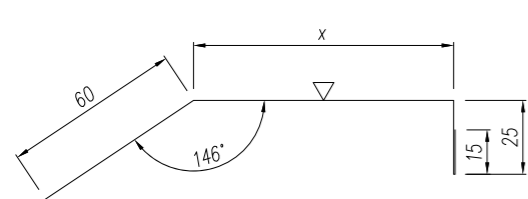

O05  
Vodorovné dolní zpracování okna

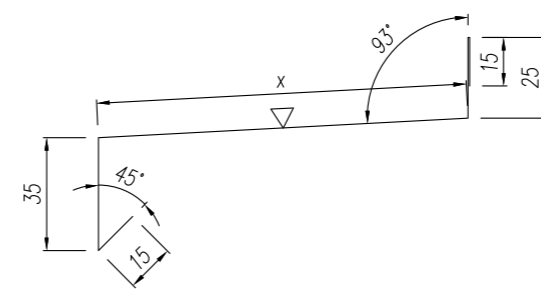

O06  
Podpěra vodorovného dolního zpracování okna

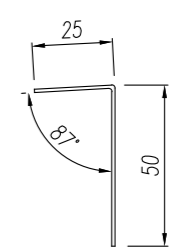

O07  
Svislé zpracování okna

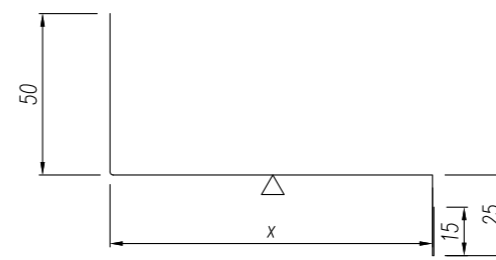

O03  
Zpracování vnitřní podpěry

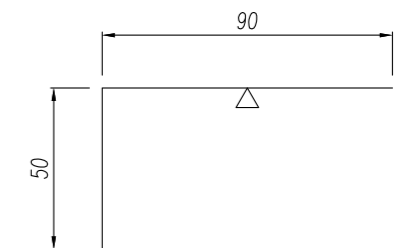

O02  
Zpracování attica

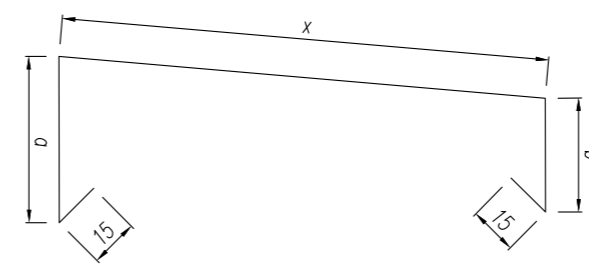

P07  
Podpěra zpracování attica

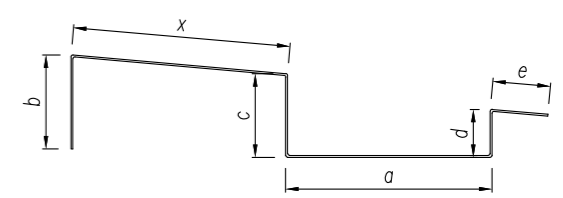

Použití fasádních kazet SKRIN umožňuje estetickou a trvanlivou konečnou úpravu fasády. Mohou být použité na celé budově nebo na vybraných reprezentačních fragmentech, jakými jsou čelní fasády nebo kancelářské části budov. Odlišení formou a materiály pro konečnou úpravu fasádních částí objektu, je častým řešením v moderním stavitelství.

V takových projektech jsou fasádní kazety, díky široké paletě barev a flexibilitě rozměrů, ideální volbou. Pro zachování vysoké estetiky a funkčnosti fasády, dodáváme systémové rohy a individuálně vyráběné zpracování.

- [1] ocelová kazeta na zeď.
- [2] minerální vlna – termická izolace.
- [3] p01 meziprofil 20/50.
- [4] fólie pro izolaci proti větru.
- [5] podpěrný sloup.
- [6] těsnění.
- [7] spojovací prvek (nastřelovací hřeb nebo vrut).
- [8] p03 profil základní 20/90.
- [9] samovrtný spoj.
- [10] samovrtný spoj.
- [11] fasádní kazeta SKRIN.

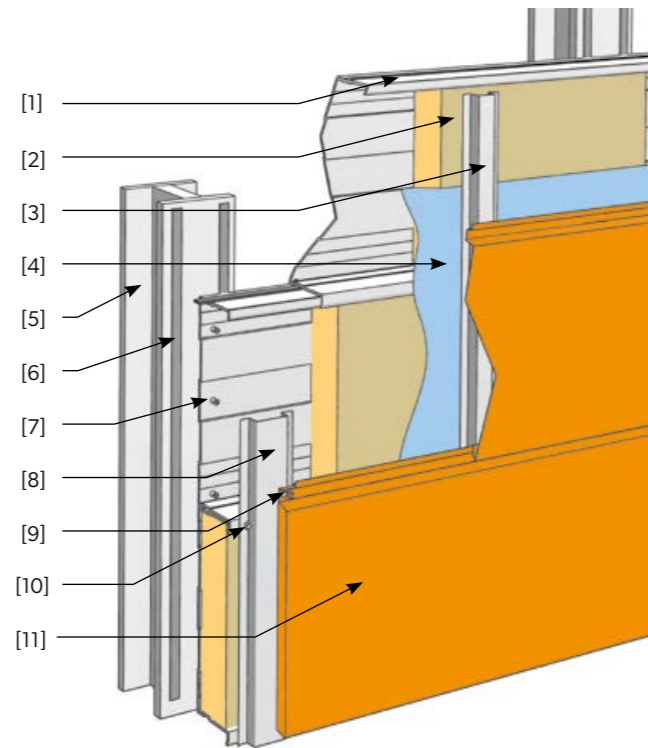

Předností zavěšených fasád zabudovaných s použitím fasádních kazet SKRIN je rychlá a málo komplikovaná montáž. Mohou být použité na libovolné stěně, protože jsou zavěšené na podkonstrukci, kterou stanoví ocelový rošt vyrobený ze základních profilů P03 20/90.

Kazety SKRIN jsou na nich montované přes otvory ve tvaru fazolící umožňující kompenzaci pnutí. Protože základní profily P03 20/90 jsou základem pro vertikální spojení kazet, jsou vyrobené ze stejné barvy co kazety, poskytují efekt jednolitěho povrchu. Pro dodatečné vyztužení se používají meziprofil P01 20/50. Horizontální spojování kazet se uskutečňuje na základě zámků díky příslušně profilovaným horním a dolním okrajům kazet.

- [1] zděná stěna.
- [2] ocelová závora z profilů z.
- [3] vertikální montážní rošt z profilů.
- [4] minerální vlna – termická izolace.
- [5] fólie pro izolaci proti větru.
- [6] fasádní kazeta SKRIN.

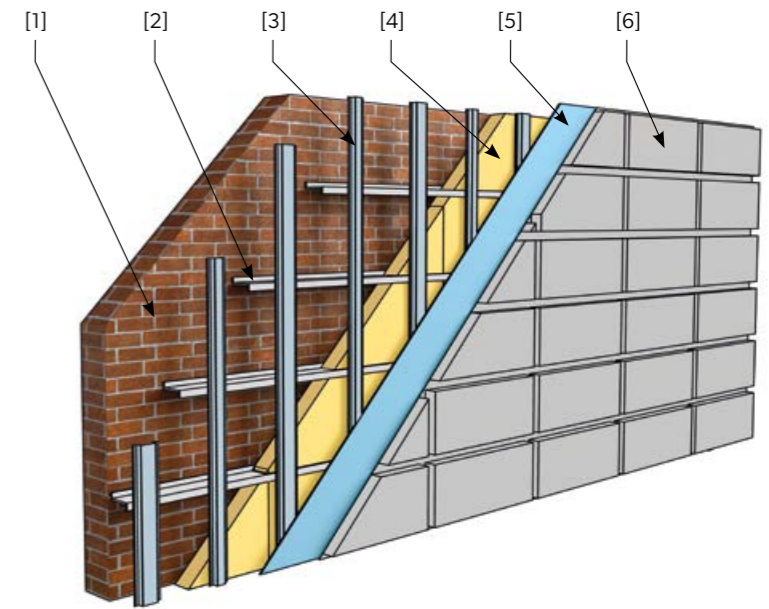



## Fasádní panely LINEA

Fasádní panely LINEA jsou výborné ke spojování v rámci fasády s jinými druhy obložení, jakými jsou: fasádní kazety nebo panely na stojící drážku na LAMBDA 2.0, což zajišťuje atraktivní vizuální efekt.

Ve spojení s širokým výběrem barev a úprav povrchu povlaků umožňuje jsou realizované nebanální projekty fasády. Pro kompenzaci prnutí vznikajících v důsledku rozšiřování materiálu vlivem tepla, při montáži panelů je třeba zohlednit prohnutí čelní plochy (vypouklost).



Základními přednostmi fasádních panelů LINEA je jejich snadná a rychlá montáž a flexibilita v přizpůsobování krytiny k tvaru fasády.

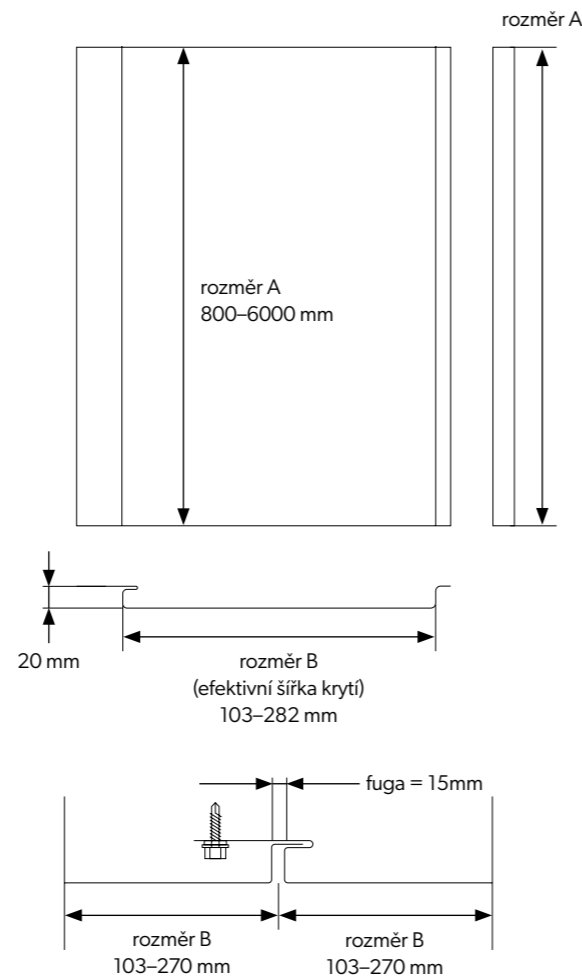

Rozsahy standardních rozměrů fasádních panelů [mm]				
Panely bez spáry				
Kód výrobku	Efektivní šířka	Líc panelu	Rozsah tloušťky plechu	Délka krytí
PS 282.417	282	282	0,7–1,0	800–6000
PS 177.312	177	177		
PS 115.250	115	115		

Rozsahy standardních rozměrů fasádních panelů [mm]				
Panely spára 15 mm				
Kód výrobku	Efektivní šířka	Líc panelu	Rozsah tloušťky plechu	Délka krytí
PSF 270.417.15	270	255	0,7–1,0	800–6000
PSF 165.312.15	165	150		
PSF 103.250.15	103	88		

## Barevné provedení



Nabízíme perforaci fasádních panelů LINEA. Podrobnosti (tvar, velikost, vzor otvorů a jiné) jsou dohadované individuálně s obchodním oddělením. **Viac informácií nájdete na strane 160.**



Existuje možnost výroby nestandardních panelů LINEA. Podrobnosti projednejte individuálně s obchodním oddělením.



Technologie tisku neumožňuje věrné zobrazení barev, proto mají představené barvy orientační charakter a mohou se lišit od skutečných barev.



Dodatečně, na individuální objednávku, jsou dostupné barvy a povlaku nestandardní, mimo nabízenou paletu.



# 14.

## Ocelové servisní středisko

156. Ocelové servisní středisko

157. Rozsah nabídky

158. Služby řezání a převinování

158. Zabezpečení a balení

160. Perforace plechů

# Ocelové Servisní Středisko



Ocelové centrum služeb (OCS) bylo vytvořené pro zákazníky hledající materiály s určitými vlastnostmi a v určitém stupni zpracování. Zajišťujeme stálou dostupnost širokého průřezu druhů oceli a povlaků a možnost realizace individuálních objednávek s libovolnými parametry. Zpracování obsahuje převíjení, podélné a příčné řezání a zabezpečení ochrannými fóliemi v souladu s individuálními potřebami.

Přijímáme také zakázky s použitím pověřeného materiálu, a vysoká kvalita výrobních procesů umožňuje jeho optimální využití.

## Zabezpečení a balení

Zpracovaný materiál je profesionálně zabezpečený a skladovaný. Svitky podélně řezané jsou skladovány ve svislé poloze na stojanu a svazovány ocelovými páskami nebo zabezpečeny fólií stretch.

Třídění a balení formátů je přizpůsobené individuálním požadavkům dle obdržených pokynů.

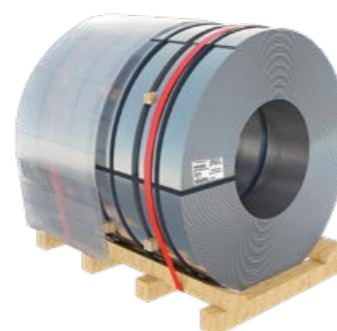
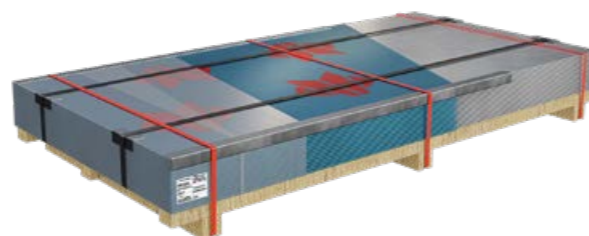

## Rozsah nabídky

### PODÉLNÉ DELENÍ

Dodáváme nízko a vysoce zpracovaný ocelový materiál používaný při výrobě široké škály výrobků. Disponujeme linkami na příční i podélní dělení svitků. Poskytujeme možnost pokrytí materiálu antikondenzačním povlakem nebo ochrannou fólií s individuálně stanovenými parametry a vlastnostmi.

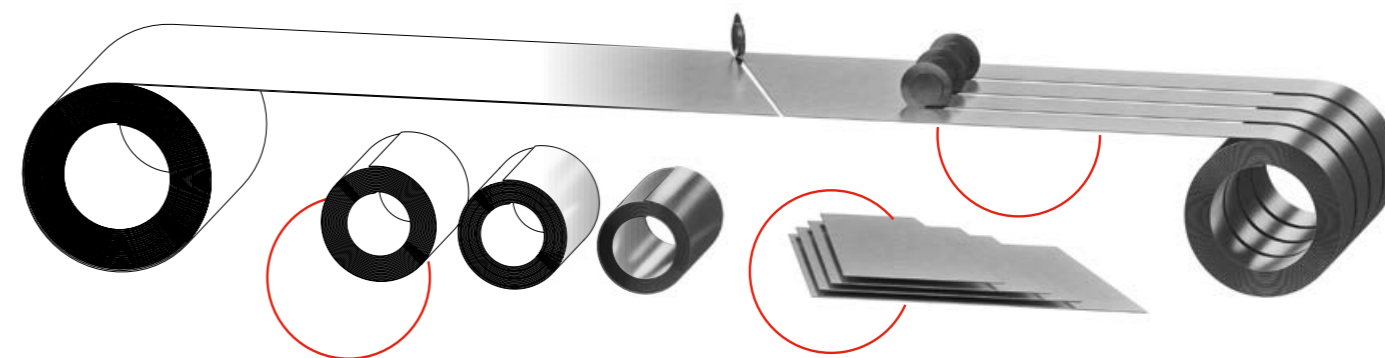



### SVITKY - PŘEVÍJENÍ

Poskytujeme služby převíjení svitků o hmotnosti až 25 t. Zajišťujeme rychlý proces převíjení a nízkou výstupní hmotnost svitků. Svitky můžeme pokrýt antikondenzační vrstvou nebo ochrannou fólií. Zpracovaný materiál je profesionálně chráněn a zabalen.

### TABULE DELENÉ PŘÍČNE

Nabízíme příčné dělení do tabulí a přístřihů i šikmé řezání do lichoběžníkových a kosočtvercových formátů. Naše nabídka zahrnuje širokou škálu rozměrů a tvarů, dělení se speciálními tolerancemi rovinnosti (podle individuálně dohodnutých norem EN) a také ochranu a balení materiálu. **Šikmé řezání plechů: až 35° sklonu.**

DRUHY MATERIÁLŮ				
		Svitky [mm]	Pásky [mm]	Tabule [mm]
Plechyc válcované za tepla	Tloušťka	1,5 - 4	1,5 - 4	1,5 - 4
	Šířka	400 - 1650	30 - 1650	200 - 1650
	Délka	N/A	N/A	220 - 6000
Plechyc válcované za studena (potažené, nepotažené)	Tloušťka	0,4 - 3	0,4 - 3	0,4 - 3
	Šířka	400 - 1650	30 - 1650	200 - 1650
	Délka	N/A	N/A	220 - 6000
Žárově pozinkované plechy	Tloušťka	0,4 - 4	0,4 - 4	0,4 - 4
	Šířka	400 - 1650	30 - 1650	200 - 1650
	Délka	N/A	N/A	220 - 6000
Elektrolyticky pozinkované plechy	Tloušťka	0,4 - 3	0,4 - 3	0,4 - 3
	Šířka	400 - 1650	30 - 1650	200 - 1650
	Délka	N/A	N/A	220 - 6000
AUTOMOTIVE Plechy	Tloušťka	0,4 - 4	0,4 - 4	0,4 - 4
	Šířka	400 - 1650	30 - 1650	200 - 1650
	Délka	N/A	N/A	220 - 6000



Jiné velikosti listů i formátů, jak rovněž tloušťky plechů jsou dostupné na individuální objednávku.



Nabízíme perforaci plochých plechů. Podrobnosti (tvar, velikost, vzor otvorů a jiné) jsou dohadované individuálně s obchodním oddělením. **Viac informací najdete na strane 160.**

# Služby řezání a převínování

## Svitky - převínění

Před řezáním plechů je můžeme olepit ochrannou fólií nebo antikondenzačním povlakem.

Vstupní parametry	
Maximální hmotnost svitků	25 t
Maximální šířka pásu	1650 mm
Tloušťka plechu	0,4–4,0 mm



## Tabule delené příčně / trapéz

Příčné řezání na listy a formáty dle individuálních požadavků.

Technické parametry*	
Tloušťka plechu	0,4–4,0 mm
Minimální velikost formátu	200×220 mm
Maximální délka tabule	1650×6000 mm
Tvar	Trapéz 35° +/- 1°
Rožměrová tolerance	+/- 0,2 mm / 1 mb
Rovinnost plechu	podle norem EN nebo na základě individuální dohody

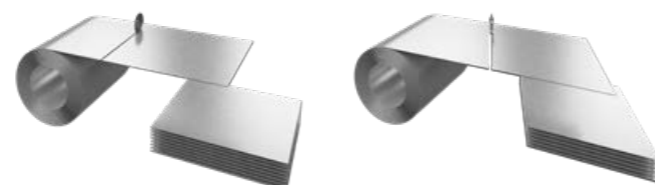

## Příklady formátovacích



## Podélné delení

Podélné řezání na pásy dle individuálních požadavků.

Technické parametry*	
Tloušťka plechu	0,4–4,0 mm
Šířka vstupu	400–1650 mm
Maximální hmotnost svitků	25 t
Rozsahy šířky řezu	30–1650 mm
Tolerance šířky řezaného pásu	+/- 0,2 mm
Vnitřní průměr řezaného pásu	508–610 mm



\* Předložené údaje se týkají vsázkového materiálu z nabídky BP2. Stanovení parametrů pro pověřený materiál vyžaduje konzultaci s oddělením prodeje. Při převínění a podélném řezání bez zásahu do šířky vsázky platí tolerance dle těchto norem pro hutnictví:

- tolerance rozměrů a tvaru: EN 10143,
- kovový povlak a kvalita povrchu: EN 10326, EN 10327,
- organický povlak a kvalita povrchu: EN 10169.

# Bezpečnostní fólie

## Bezpečnostní fólie (povlakované plechy)

Pro zabezpečení plechu je on na přání zákazníka potažený ochrannou fólií. Standardně používáme fólie ve složení individuálně zvoleném v důsledku testů pro daný povlak plechu; druh a tloušťka vrstvy lepidla i fólii byly tak stanovené, aby zajistily odpovídající přiléhavost a při stahování nepoškodily povlak. Nabízíme fólie s rozdílnými parametry, které můžeme volit individuálně s ohledem na:



### Lepidlo

- akrylové, vodní – ekologické, omyvatelný vodou,
- akrylové, na bázi rozpouštědel – nerozpouští se ve vodě, používá se na matové povlaky,
- kaučukové, na bázi rozpouštědel – nerozpouští se ve vodě, používá se polyesterové povlaky.



### Propustnost světla

- krycí a transparentní fólie.

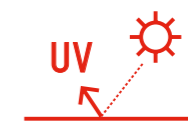

### Odolnost proti UV záření

- od 1 až do 12 měsíců.



### Kondenzace vodní páry

- antikondenzační povlak.



### Tloušťka fólii

- 35–100µm.

### Druh fólie

- MAT/LESK.

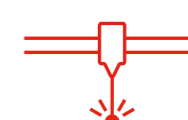

### Použití

- Univerzální fólie určené pro daný druh povlaku a ke speciálnímu použití, např. k laserovému řezání (Fiber).

## VCI fólie s inhibítorem LDPE

Ploché tabule lze chránit fólií VCI s inhibítorem LDPE. Jedná se o antikorozi fólii určenou k ochraně materiálů vystavených korozi nebo vlhkosti během přepravy a skladování. Trvanlivost fólie je:







- antistatické vlastnosti: 9 měsíců
- Inhibitor VCI: Při dodržení skladovacích podmínek: 12 měsíců.

# Perforace plechů

Perforované plechy jsou široce používány s cílem dosažení požadovaného stylistického efektu ve vnější i vnitřní architektuře. Perforace plechů se výborně osvědčuje ve větracích systémech zavěšených fasád, nebo je používána s cílem podsvícení fasády ze vnitř. Perforované plechy jsou používány jako prvky nábytku, nebo vybavení domácích spotřebičů. Perforace rovněž zajišťuje odhlučnění a absorpci zvuku v případě výrobních a průmyslových objektů.

Nabízíme perforaci plechů metalickými a organickými povlaky z naší stálé nabídky.\* Perforované plechy mohou být námi reprofilované s cílem provedení plechové krytiny a konstrukčních prvků, jakými jsou: vlnité a trapézové plechy, stěnové kazety, fasádní kazety SKRIN, fasádní panely LINEA.

Provádíme perforaci v širokém rozsahu velikostí a tvarů:

-  — kulaté,
-  — podélné (tzv. fazolky),
-  — obdélníkové,
-  — šestihranné,
-  — hvězdičky,
-  — nepravidelné.

### Technické parametry

Maximální šířka pásu	1500 mm
Tloušťka plechu	0,4–2,0 mm

 \*Dodatečně nabízíme perforaci pověřeného materiálu. Podrobnosti jsou dohadované individuálně s obchodním oddělením.

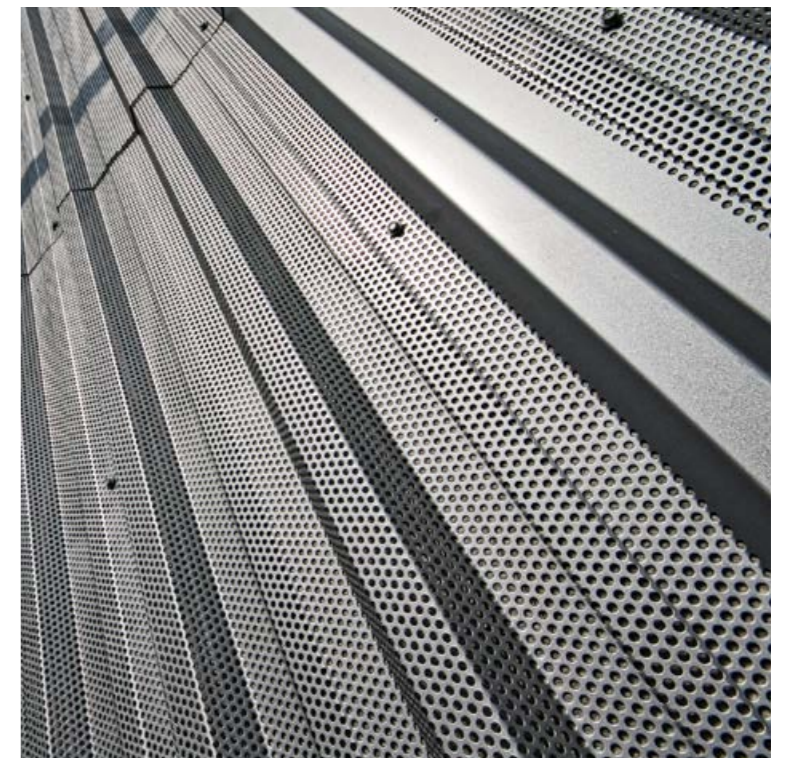
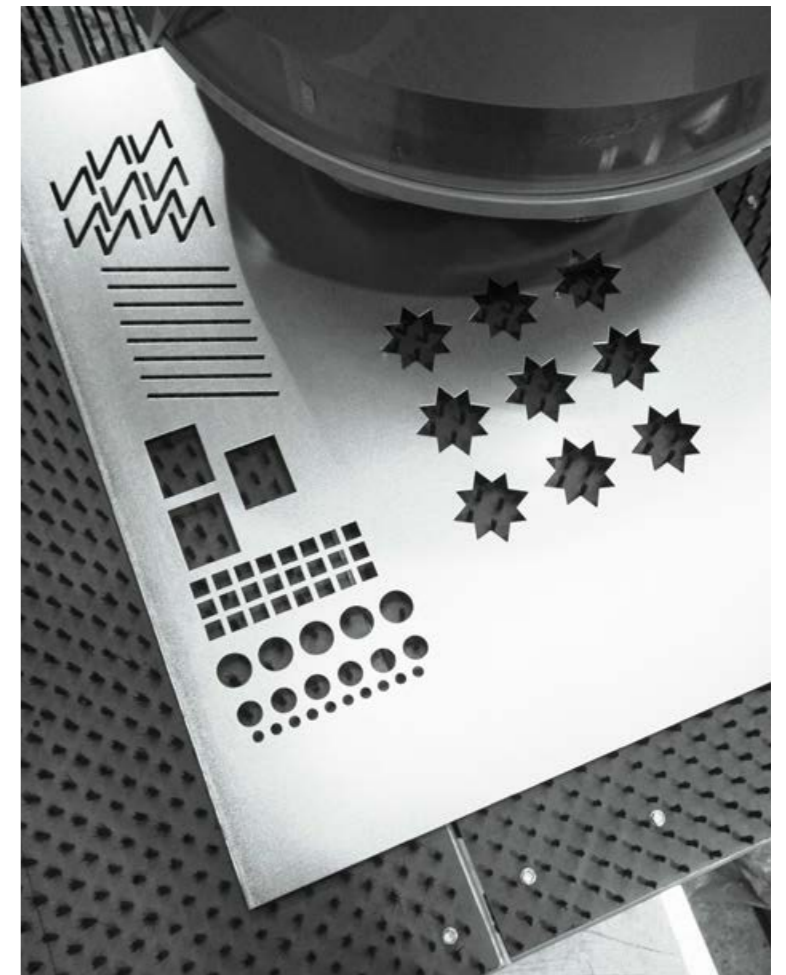
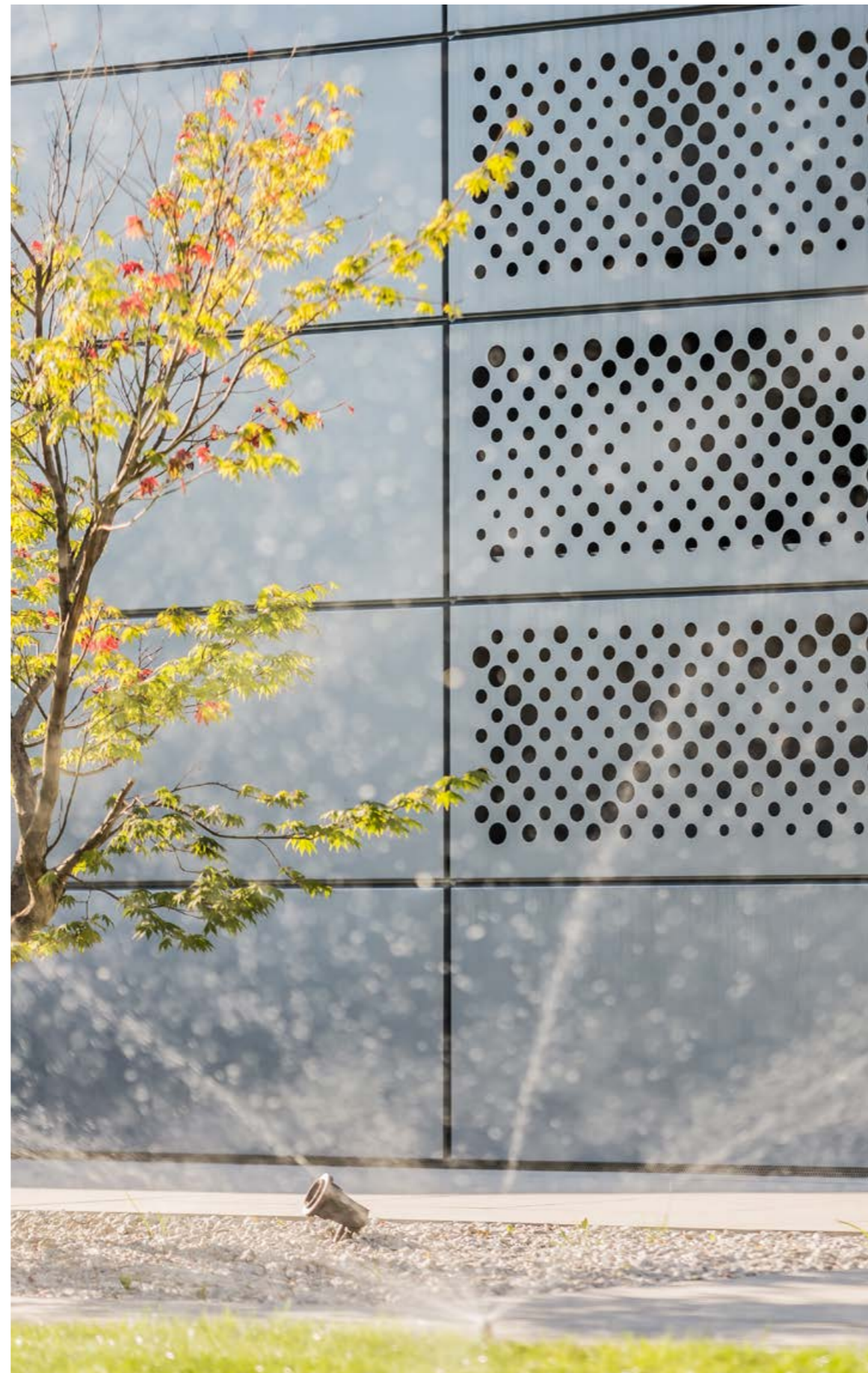



# 15.

## Technické informace

164. Povlaky ALUZINC a POZINK

165. Powlakované plechy

166. Popisy povlaků

167. Vlastnosti povlaků

169. Dostupnost povlaků

170. Antikondenzační povlaky

172. Barevné provedení

# Povlaky aluzinc a pozink

## POZINKOVANÉ PLECHY [ZN]

Plechý jsou oboustranně žárově pozinkované v plynulém procesu, což chrání ocelové jádro proti korozi. Vyznačují se hladkým a jednolitým povrchem splňujícím nejvyšší estetické požadavky.

## ALUZINC [AZ]

Je to ocelový plech oboustranně potažený slitinou hliníku a zinku v procesu blízkém žárovému zinkování. Díky tomu splňuje nejpřísnější požadavky na odolnost plechů proti atmosférické korozi a korozi ve vlhkém prostředí. Navíc má ochranný polymerový povlak Easyfilm, který chrání rovněž ocelové hrany v svitcích a zvyšuje estetiku povrchu. Záruční doba pro tento druh plechu je 25 let.

Průřez plechu

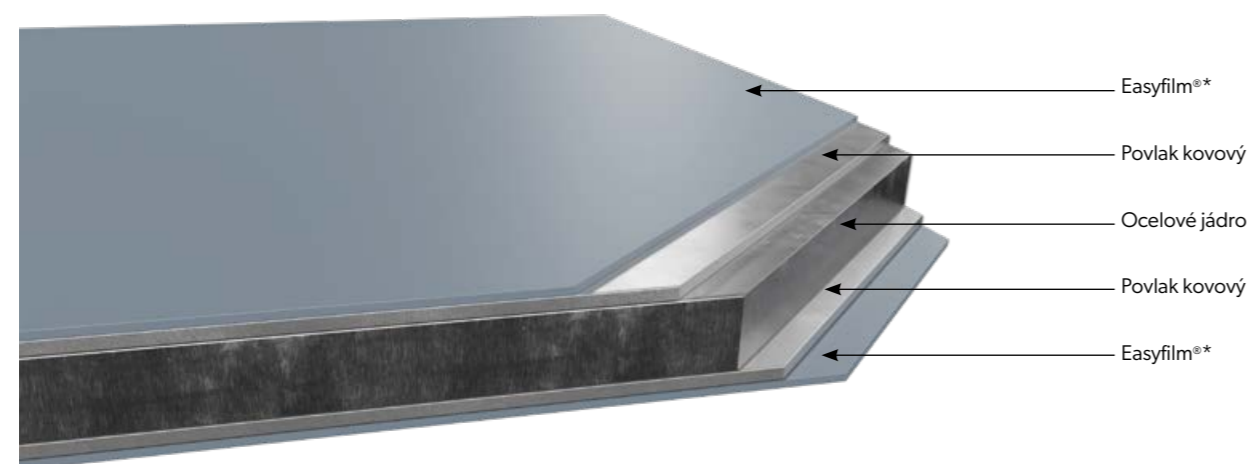

\* pouze Aluzinc.

# Povlakované plechy

## PLECHY S POVLAKEM [HC, UTK, INT, RAL]

Plechý s povlakem jsou vyráběné na základě vsázky žárově zinkované nebo s nanesenou určenou slitinou. Tento materiál je během přípravného chemického zpracování očištěný a prochází pasivačními procesy, dále následuje vícevrstvé povlékání jedním z mnoha dostupných povlaků. Je to zajištění dokonalé ochrany metalických vrstev a ocelového jádra před povětrnostními vlivy. Povlaky mohou mít různou tloušťku, barvu a povrchovou texturu. Záruční doba je 55 let.



Podrobné záruční podmínky jsou popsány v záručním listě. V případě taškových střeš MODULAR SERIES a kompaktních taškových střeš COMPACT SERIES je záruka platná po registraci na adrese [www.warranty.bp2.eu](http://www.warranty.bp2.eu).

Průřez potaženého plechu

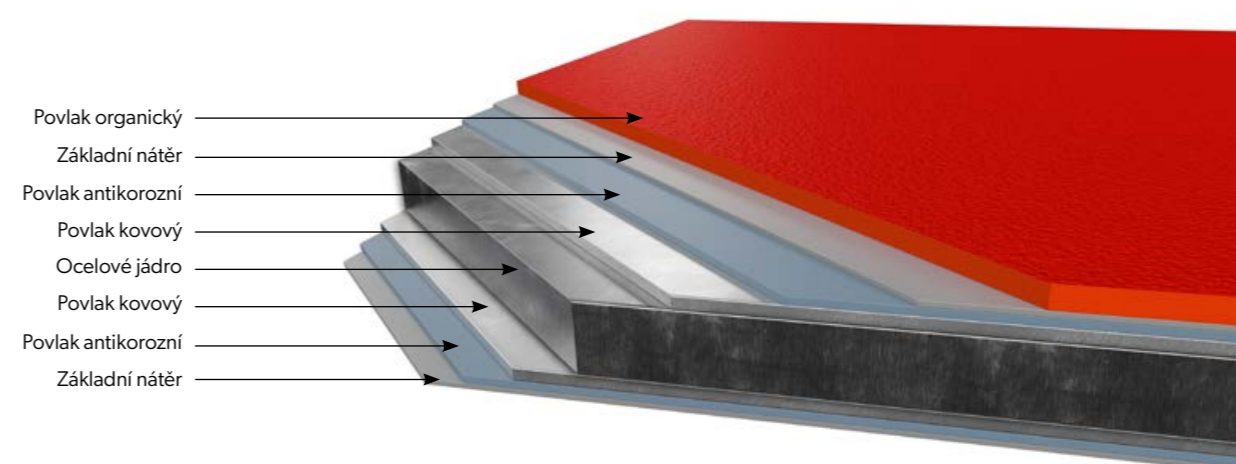

# Popisy povlaků

## HERCULIT [HC]

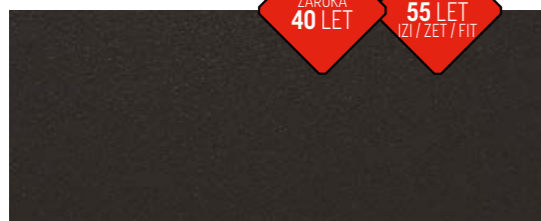

Je to povlak vyvinutý v úzké spolupráci s vedoucím výrobcem laků pro nejlepších hutě v Evropě. Dlouhodobá studie dosud používaných povlaků a sledování potřeb zákazníků, se zvláštním přihlédnutím k potřebám pokrývačů, nám umožnilo koncentrovat tak mnoho různých předností v jednom výrobku. HERCULIT je polyuretan vyztužený polyester, s vysokou odolností proti mechanickému poškození, tloušťky 35 µm.

HERCULIT se vyznačuje 40letou zárukou a opakovatelností barev a struktury povlaku. Záruční doba pro IZI, ZET a FIT - 55 let.

## ULTIMAT [UTK]



Povlak tloušťky 35 µm, která má velmi vysokou odolnost vůči korozi a UV záření (RC4/RUV4). Povlaky ULTIMAT se zrnitou strukturou, inspirovaný přírodou, je bez chromu a těžkých kovů a jako ekologický výrobek podléhá recyklaci. Plechy potažené elastickým povlakem ULTIMAT může být profilovaný ve výjimečně nízkých teplotách.

Záruční doba: 20 let.  
Záruční doba MODULAR SERIES, FIT: 30 let.



Podrobné záruční podmínky jsou popsány v záručním listě. V případě taškových střeš MODULAR SERIES a kompaktních taškových střeš COMPACT SERIES je záruka platná po registraci na adrese [www.warranty.bp2.eu](http://www.warranty.bp2.eu).

## POLIESTER Interior [INT]



Plech je potažený 15 µm vrstvou polyesteru o s hladkým a lesklým povrchem. Vzhledem k nevelké tloušťce organického povlaku je určený hlavně k použití v interiérech a u stavebních prvků do nevystavených na přímé působení atmosférických činitelů.

## POLIESTER Standard [RAL]

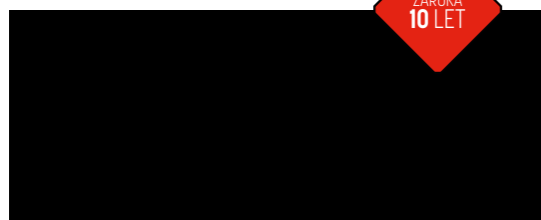

Základní organický povlak o tloušťce 25 µm. Povrch je jednolitý, hladký - lesklý nebo metalický. Materiál s širokou škálou použití. Vyrábí se v bohaté paletě barev k vidění v našem vzorníku RAL.

Záruční doba: 10 let.

## SP35 Multilayer [SP35/MULTI]



Polyesterový lak o tloušťce 40 µm s vrstvou zinku Z275 nebo zinku-hořčíku ZM120. Charakterizuje ho struktura imitující dřevo a odpovídající ochrana před korozi a UV zářením. Tato kombinace umožňuje vnější použití, zvláště tam, kde je požadována vysoká odolnost proti povětrnostním podmínkám a rovněž vysoká estetika.

## CHALKBOARD [C]



Povlak určený na výrobu všeho druhu je stíratelný za mokra a vyráběný na bázi pozinkovaného vsázkového materiálu a potaženého lakem typu Chalkboard, umožňujícího psaní na něj křídou. Má dodatečné zabezpečení fólií.

## MARKERBOARD [M]

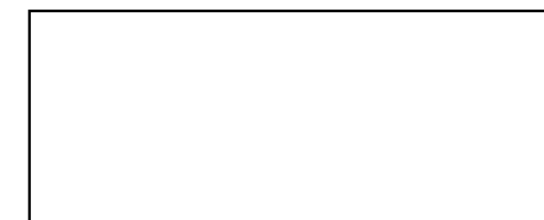

Povlak určený na výrobu všeho druhu tabulí, které lze mazat za sucha. Je vyráběný na bázi pozinkované vsázky a povlékaný speciálním lakem typu Markerboard. Povrch s leskem 80-90 GU a tvrdostí 2H. Je zabezpečený ochrannou fólií.

## Vlastnosti povlaků

Níže uvedený přehled má orientační charakter.

Kód	Tloušťka Povlaky	Odolnost vůči korozi	Odolný vůči UV záření	Záruční doba (roky)
<b>Pozink [ZN]</b>	200 g/m <sup>2</sup> 275 g/m <sup>2</sup>	RC2	nelze použít	nelze použít
<b>Aluzinc [AZ 150]</b>	150 g/m <sup>2</sup>	RC2	nelze použít	nelze použít
<b>POLIESTER Interior [INT]</b>	15 μm	RA2	nelze použít	nelze použít
<b>POLIESTER Standard [RAL]</b>	25 μm	RC3	RUV2	10
<b>MULTILAYER 40 [MLT]</b>	40 μm	RC3	RUV3	10
<b>ULTIMAT 35 Standard [UTK]</b>	35 μm	RC4	RUV4	20, 30**
<b>Aluzinc [AZ 185]</b>	185 g/m <sup>2</sup>	RC3	nelze použít	25
<b>HERCULIT [HC]</b>	35 μm	RC4	RUV4	40 [IZI, ZET, FIT - 55*]

\*Týká se modulových plechových střešních tašek IZI a ZET



Podrobné záruční podmínky jsou popsány v záručním listě. V případě taškových střešních tašek MODULAR SERIES a kompaktních taškových střešních tašek COMPACT SERIES je záruka platná po registraci na adrese [www.warranty.bp2.eu](http://www.warranty.bp2.eu).

## Dostupnost povlaků

Níže uvedený přehled má orientační charakter.

Kód	ZN	AZ 150	INT	RAL	AZ 185	UTK	HC
<b>Tloušťka Povlaky</b>	200/275 g/m <sup>2</sup>	150 g/m <sup>2</sup>	15 μm	25 μm	185g/m <sup>2</sup>	35 μm	35 μm
<b>MODULAR SERIES</b>	□	□	□	□	□	■	■
<b>COMPACT SERIES</b>	□	□	□	■	□	■	■
<b>CLASSIC SERIES</b>	□	□	□	■	□	■	■
<b>LAMBDA 2.0</b>	□	■	□	■	■	■	■
<b>Trapézové plechy T7 - T18 / T18 ECO</b>	■	■	■	■	■	■	■
<b>Trapézové plechy T35 - T55</b>	■	■	■	■	■	■	■
<b>Trapézové plechy T60</b>	■	■	■	■	■	□	□
<b>Trapézové plechy T80 - T200</b>	□	□	■	□	□	□	□



Možnosti vyhotovení profilů s jinými povlaky se individuálně dojednávají s obchodním oddělením.

# Antikondenzační Povlak



## DRIPSTOP antikondenzační povlak

Kondenzace vodní páry je jevem, který se vyskytuje na neizolovaných ocelových střešních krytinách. Tento jev může vést ke vzniku konkrétních problémů např. vzniku koroze, vlhkosti v podkroví nebo poškození materiálů, které se nacházejí níže. Firma BP2 nabízí jednoduché a ekonomické a současně účinné řešení problému kondenzační vody jakým je aplikace antikondenzačního povlaku DRIPSTOP.

DRIPSTOP je samolepicí membrána lepená na spodní stranu plechu. Hlavní přednosti používání této technologie jsou:

- absorpce vlhkosti, která vzniká na vnitřní straně střechy v důsledku kondenzace vodní páry,
- dodatečná ochrana před korozi (zejména v budovách s aktivním chemickým prostředím, jak např. chlěvy),
- vyšší odolnost než u standardních izolací a parozábran, nepodléhá degradaci, je odolná vůči přetřhnutí,
- snadnost čištění pomocí standardních prostředků (hadice nebo tlaková myčka),
- zvýšení stupně akustické izolace krytiny,
- nehořlavost, odolnost proti bakteriím. Antikondenzační povlak se aplikuje na pás plochého plechu před profilováním. Zajišťuje to ideální přilnavost na celém povrchu střešní krytiny.

## SOUNDCONTROL zvukotěsný povlak

Použití zvukotěsného povlaku SOUNDCONTROL na ocelových střešních krytinách a fasád účinně zvyšuje úroveň jejich akustické izolační schopnosti. V důsledku je redukován jak hluk způsobený atmosférickými srážkami, tak též šíření se zvuků uvnitř objektu. Krytiny s povlakem SOUNDCONTROL se používají v objektech všeho druhu, které velikostí nebo určením vyžadují vysoký akustický standard, jak např. výrobní haly, sportovní objekty, hospodářské a obytné budovy. Vzhledem k výborným absorpčním vlastnostem, povlak SOUNDCONTROL může rovněž plnit roli antikondenzační membrány. Montážní pokyny a požadavky na větrání objektu jsou identické jako v případě níže popsaného antikondenzačního povlaku DRIPSTOP.



Nyní je shellová aplikace SOUNDCONTROL dostupná také pro produkt LAMBDA 2.0

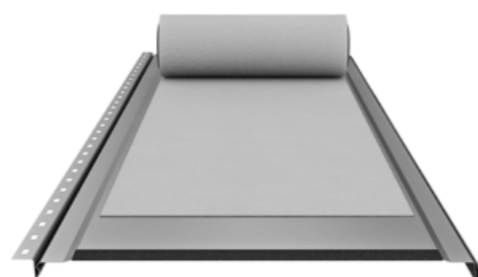

## Použití

Antikondenzační povlak DRIPSTOP nachází použití ve všem druhu nezateplených zabudování s plechovou střešní krytinou. Týká se to průmyslového stavebnictví, sportovních objektů, hospodářských budov, přístřešků a zastřešení všeho druhu.

Z plechu s aplikovaným povlakem DRIPSTOP vykonáváme libovolný profil plechové střešní krytiny nebo trapézového plechu z naší nabídky. V případě střešních panelů montovaných na latích doporučujeme použití povlaku SOUNDCONTROL.

## Montážní pokyny

Během montáže bezpodmínečně odstraňte antikondenzační povlak DRIPSTOP v místech, které nezajišťují únik vlhkého vzduchu. To se především vztahuje na:

1. části krytiny přímo nad zdí a mimo plášť budovy,
2. místa záložky listů – v případě, kdy se krytina skládá z několika listů spojovaných na délku.

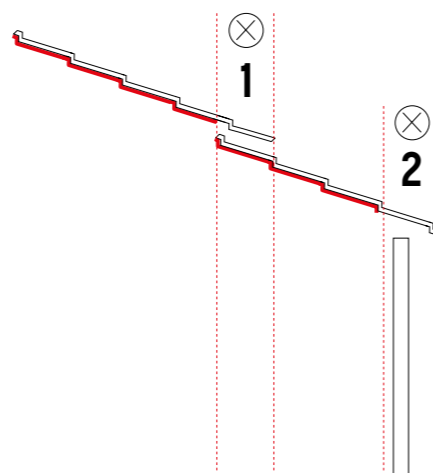

## Vlastnosti

Proces kondenzace vodní páry začíná, když atmosférické podmínky dosahují rosného bodu – čili stav teploty a vlhkosti, ve kterém se vodní pára v atmosféře začíná kondenzovat. Obvykle k tomu dochází při západu slunce. V noci kondenzující vodní pára kape z neizolované krytiny. Antikondenzační povlak je membrána se speciálně navrženými kapsami, které zadržují vlhkost a z jedné strany zabraňují jejímu opadání a z druhé strany izolují krytinu od přímého kontaktu s vodou. Vlhkost se během dne odpaří z povlaku zpět do atmosféry.

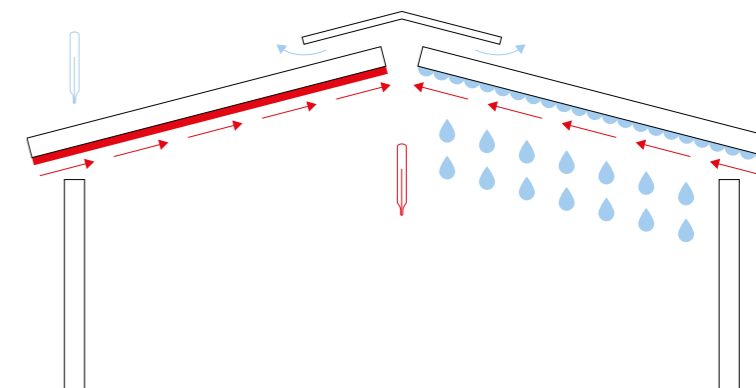

V případě zástavby může být jev kondenzace zesílený působením teplotního rozdílu – uvnitř budovy zůstává teplota vyšší, zatímco vně budovy rychle klesá. Vlastnosti tepelné vodivosti ocelových střešních krytin způsobují silnou kondenzaci vodní páry z teplé místnosti na vnitřní straně střechy. DRIPSTOP zaručuje účinnou ochranu střešní krytiny a materiálů pod ní zastavením procesu kondenzace par. Podmínkou správného fungování membrány DRIPSTOP je zajištění řádného větrání budovy. Protože je vlhký vzduch lehčí než suchý, hromadí se pod střešou. Aby antikondenzační povlak mohl uvolnit vlhkost během dne, je nezbytný odvod vlhkého vzduchu. K tomu je potřebné řešení větrání střechy budovy jsou pokyny normy DIN 4108-3.

## Večerní doba

Překročení rosného bodu způsobuje kondenzaci vodní páry ve vnitřní části střešní krytiny.

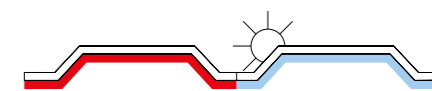

## Noční doba

Povlak DRIPSTOP absorbuje a zadržuje kondenzát. Zabraňuje to skapávání vody jako v případě nezabezpečené krytiny.

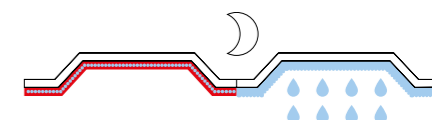

## V průběhu dne

Antikondenzační povlak odpařuje vlhkost.

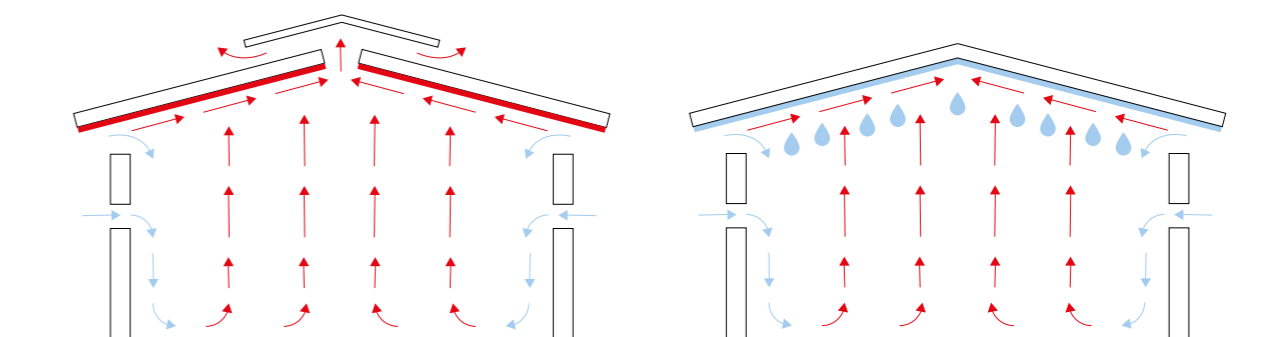
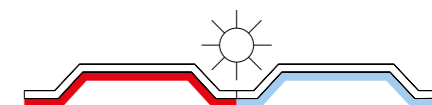

## Správná ventilace

Komín zajišťuje odvod vlhkého vzduchu.

## Nesprávná ventilace

Vlhký vzduch není odváděn ven.



POZOR! Spojení je stálého charakteru. Materiál DRIPSTOP nelze odstranit a nalepit spolu. Při použití DRIPSTOP na krytinách hospodářských budov se doporučuje jeho omývání fungicidním přípravkem nejméně jednou ročně. Při montáži krytiny je třeba eliminovat jev kapilárního růstu. Proto je též třeba odstranit ručně povlak DRIPSTOP v zóně okapu a hřebenu (min. 10 cm odstup). Plechy s naneseným antikondenzačním povlakem musí těsně přilhat k podpěrám a ráám konstrukce. Proto nezávisle na profilu musí být připevněné k podpěrám v každé spodní vlně.

# Barevné provedení

## HERCULIT [HC]

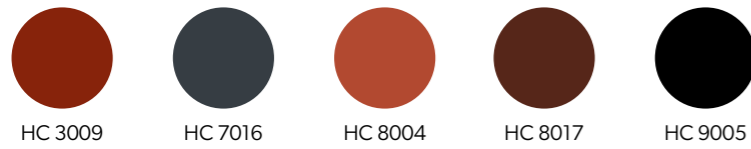

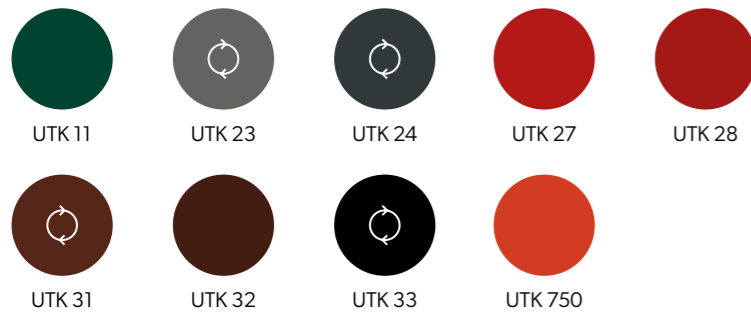

 Střešní krytiny MODULAR SERIES A COMPACT SERIES vyrobené z plechů v povlaku HERCULIT mají záruku opakovatelnosti barvy.

## ULTIMAT [UTK]



 Barvy plechů v povlaku ULTIMAT, mají záruku opakovatelnosti pro střešní krytiny MODULAR SERIES.

 Dodatečně, na individuální objednávku, jsou dostupné barvy a povlaky nestandardní, které nejsou v zobrazené v paletě.

 Technologie tisku neumožňuje věrné zobrazení barev, proto mají představené barvy orientační charakter a mohou se lišit od skutečných barev.

## POLIESTER Standard [RAL]

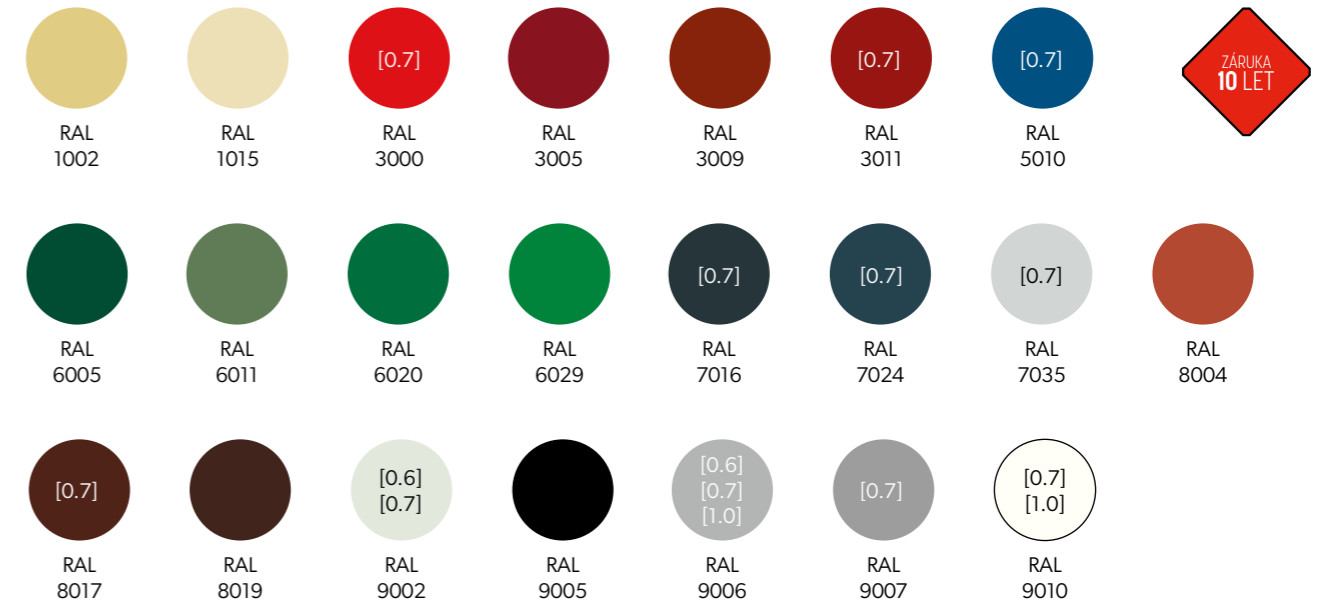

## SP35 Multilayer [SP35/MULTI]



## Povlak kovový



## Tabulové listy

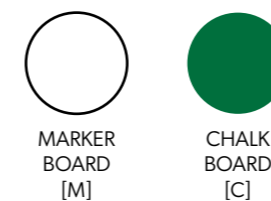

	Standardní tloušťka plechů činí 0.5 mm
[0.6]	Materiál je také dostupný v tloušťce 0.6 mm
[0.7]	Materiál je také dostupný v tloušťce 0.7 mm
[0.8]	Materiál je také dostupný v tloušťce 0.8 mm
[1.0]	Materiál je také dostupný v tloušťce 1.0 mm



# 16.

## Kontakt

176. Užitečné odkazy

178. Kontakt

## BP2 - Užitečné odkazy



Webová stránka BP2



Akademie mistrů BP2



Přihlášení k systému Eprofil



Dokumenty - návod k montáži



Registrace záruky



Webová stránka SOLROOF



Videa - návod k instalaci



Videa - realizace střech



facebook.com/bp2eu



instagram.com/bp2\_eu



linkedin.com/company/bp2eu



youtube.com/@BP2eu



# Kontakt



**BP2 sp. z o.o**  
ul. Marii Konopnickiej 29  
30-302 Kraków

NIP: 6762431701

[www.bp2.eu](http://www.bp2.eu)



- Distributoři
- Obchodní zástupci
- Autorizovaní dodavatelé
- Technické poradenství

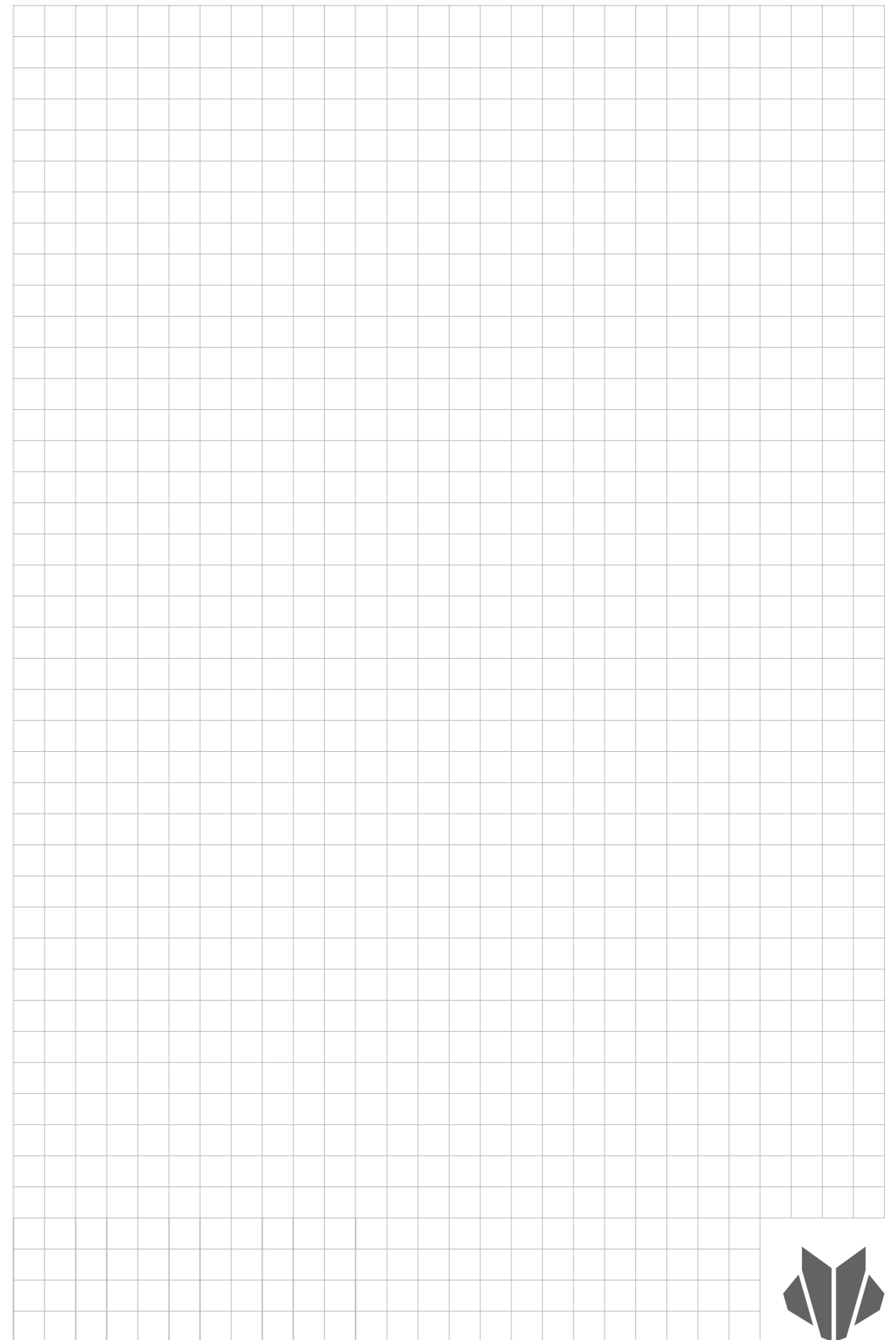

Všechny číselné hodnoty uvedené v katalogu, fyzikální a chemické vlastnosti výrobků jsou pouze orientační a informační. Vyhrazujeme si právo na omyly nebo chyby redakčního zpracování a tisku a na změny technických parametrů výrobků.



Tento katalog představuje výzvu k účasti v nabídkovém řízení ve smyslu čl. 14 bod 2 Úmluvy Organizace spojených národů o smlouvách o mezinárodní koupi zboží. Copyright © 2025 BP2. Všechna práva vyhrazena.





Modular roofing tiles  
**MODULAR SERIES**



Compact roofing tiles  
**COMPACT SERIES**

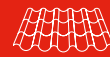

Steel roofing tiles  
**CLASSIC SERIES**



Retro roof tiles  
**RETRO SERIES**



Roof panels  
**PANEL SERIES**



INTEGRATED  
**PV PANELS**



Steel roof gutter system  
**INGURI**



**TRAPEZOIDAL**  
SHEETS



**FLAT METAL**  
SHEETS



**FLASHINGS**



**ACCESORIES**



**Roof Sandwich**  
PANELS



**Wall Sandwich**  
PANELS



Facade cladding  
**SKRIN, LINEA**



Wall cassette &  
**PROSYSTEMERM**



Uncoiling and slitting  
**SERVICES**



Flat sheets and cutting  
**SERVICES**



**PERFORATION**  
of sheets

